

STANDARD

EKONOMİK VE TEKNİK DERGİ

YIL : 13

SAYI : 149

MAYIS 1974

İÇİNDEKİLER

Sayfa

Genel Kurul'un Ardından	3
TSE'nin XIV. Genel Kurulu Toplandı	5 - 9
1973 - 74 Döneminde Türk Standardları Enstitüsü'nün Faaliyetleri	11-17
Olle Sturen'in TSE Genel Kurulunda Yaptığı Konuşma	19
Diğer TSE Haberleri	21
Valfler Standardı	22-23
Muhittin Toköz Vefat Etti	25
Milletlerarası Standard Dünyasından Haberler ...	27

Summary Of Contents 29-35



NECATİBEY CADDESİ
ANKARA

31 Mayıs 1974 tarihinde basılmıştır.

BU SAYIMIZ

Bu sayıda en geniş yeri Genel Kurul toplantısı almıştır. 24 Mayıs 1974 günü yapılan XIV. Genel Kurul'da bazı olumlu kararlar alınmıştır. Bu sayının başyazısı da bu toplantıya ayrılmış ve Faruk A. Sünter, «Genel Kurul'un Ardından» başlıklı yazısında, toplantı vesilesiyle standard ile ilgili güncel ve o oranda da önemli konulara değinmektedir.



Genel Kurul toplantısını anlatan bir geniş haberi bunu izleyen sayfalarda veriyoruz. Bu toplantıya katılan ISO Genel Sekreteri Olle Sturen'in yaptığı ilginç konuşmayı da özet olarak iç sayfalarda bulacaksınız.

Yönetim Kurulu tarafından toplantıda okunan çalışma raporunun bir özetini sunuyoruz.

Bu yıl Yönetim Kurulunun iki üyesi için yapılan seçimi Hasan Tahsin Erol ile Şadi Pehlivanoglu kazanmışlardır.

STANDARD

★ ★ ★ ★ ★
beş yıldızlı konfor

Hava sıcak... Ama siz bunalmıyorsunuz.
Arçelik klima cihazı odanızı serinletiyor.
Havayı sürekli olarak tazeliyor, filtre ediyor,
içindeki fazla nemi gideriyor.
Alıp verdiğiniz her solukta
mis gibi, tertemiz bir dağ havasının
serinliğini tadıyorsunuz.
Mutlusunuz!
Size sunulan bu konfor için
duraksamadan veriyorsunuz notunuzu:
Beş yıldız!

ARÇELİK
KLİMA CİHAZI

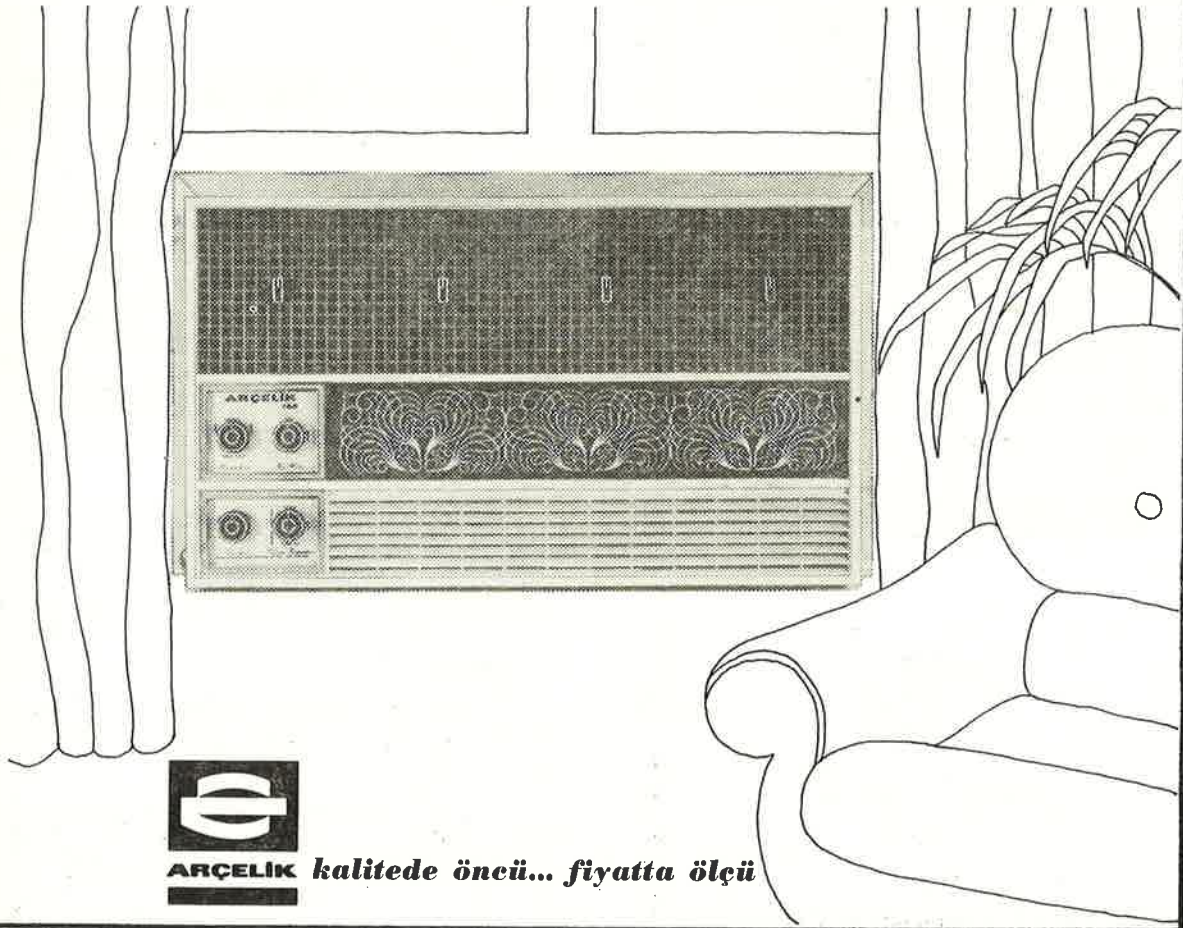

ARÇELİK kalitede öncü... fiyatta ölçü

Genel Kurul'un Ardından

Faruk A. SÜNER

Türk Standardları Enstitüsü XIV. Genel Kurulu 24 Mayıs günü TSE Konferans salonunda toplandı. Enstitünün yirmi yıl önce ilk kuruluş çalışmalarına B. M. Uzmanı olarak katılan ve bu yardımlarından ötürü TSE fahri üyeliği verilmiş bulunan şimdiki ISO Genel Sekreteri Olle Sturen'in de bu yıl aramızda bulunması çalışmalarına ayrı bir renk vermiştir.

Sturen'in toplantıda yaptığı ilginç konuşmanın Genel Kurula sunulan raporlar ve görüşlere paralel düşmesi de mutlu bir rastlantı olmuştur.

Gerçekten, 20 yıl önce, yalnız bizim değil, bütün dünya standard hazırlama örgütlerinin ilkeleri bugünkülerden başka idi: Ulusal standartlar yapmak, bunları yaparken yurt tarımının veya endüstrisinin olanaklarını gözönünde tutmak; gerekirse benzer ulusların standartlarından faydalanmak.

Oysa, bugün dünya ticaretinin sınır tanımayan gelişmesi karşısında uluslararası ticareti engellerden kurtarma çabaları arasında «Standard»ın özel yeri iyice anlaşılmıştır. Bundan böyle ulusal standard yapmak ve onları ahenkleştirerek uluslararası standard haline getirmek sisteminden vazgeçilmektedir. Yeni ilke, doğrudan doğruya uluslararası standard yapmak ve bunları ulusal ölçüde uygulamaktır.



Bu konuyu Dergimizin okuyucularına uzun bir süreden beri yazılarımızla çeşitli yön ve ayrıntıları ile sunmaktayız.

Bugün bu konuya dönmemizin nedeni, son Genel Kurulumuzun da bu konuya eğilmiş ve o yoldaki kararları benimsemiş olmasıdır.

Olle Sturen'in bu sayımızda özetini verdiği konuşmasının, çalışma raporumuzun ve konuşmaların ışığı altında TSE'nin bir süreden beri tuttuğu bu yolda ilerlemesi onaylanmış bulunuyor.

Şimdi, önümüzdeki çalışma dönemlerimizde TSE'nin iş düzenini ve elemanlarını bu açıdan ele almak ve yeniden örgütlemek gerekecektir.



Genel Kurulda ileri sürülen görüşler arasında, ülkemizin kalkınmakta olan karakteri gözönünde tutularak «standard» larımızı da

uluslararası olanlardan düşük tutmamız gerekeceği yolunda öneriler de oldu.

Yalnız ülke içinde üretip burada tüketilecek mallar için bu görüş belki geçerli olabilir. O da benzer malların dışarıdan gelmesinin yasak edilmesi gerçekleşirse.

Fakat, ihraç edilecek malların uluslararası standartlara tıpatıp uyması zorunludur. FAO'da, OECD'de, AEK'da, Ortak Pazar'da kabul edilen standartlar ihracatçı uluslar kadar ithalatçıları da ilgilendirmektedir. OECD'nin turuncu standardına uygun olmayan bir portakalı, bu rejime uyan alıcı ülkelerin, (örneğin Almanya, Hollanda, İsviçre v.b.) gümrüklerinden geri çevirirler. Onun için bu malı yetiştiren ve rejimde yer alan (Türkiye, İtalya, İspanya v.b.) ülkeler de ona tıpatıp uyma zorundadır. Yoksa bunların ihracatı durur, zarar görürler.

Uluslararası örgütler bu yolla hergün bir adım daha ileri gitmektedirler. Öyle umuyoruz ki, bir süre sonra hemen bütün uluslararası ticaret, uluslararası standartlara bağlanacaktır. Bu bakımdan şimdiden o yola girmek yarınımız için çok faydalıdır.



Ülkemizde plânlı kalkınma döneminin uygulanması sırasında bu konuya özel bir önem verilmesi gereklidir.

Kalkınmış ülkelerdeki standardcı dostlarımız bize her vakit «-ne kadar şanslı olduğumuzu» söylemektedirler; «-biz yeni teknolojinin zorladığı yeni uluslararası standartlara uymak için eski yatırımlarımızı yoketmek, yerine yenilerini yapmak zorundayız. Halbuki siz doğrudan doğruya en yenisini yaparak ucuz ve bizden çabuk yeniye kavuşuyorsunuz. Size gıpta ediyoruz.»

Bu çok doğru sözler, tarım ve endüstrimizi yenileyip kurarken günün ileri teknolojik koşullarına, bunlara dayalı standartlara uymakla anlam taşır. Yoksa, ucuzdur diye ileri ülkelerin eski teknolojiye göre sökülüp yenilenmiş makinelerini yurda sokmakla olmaz. Gerçek kalkınma en yeniye en ileri düzen ve teknolojiyi ülkemize getirmek ve onlara paralel geliştirmeleri içeride sürekli izlemek ve araştırmakla olur. Böylece uluslararası en ileri standartları uygulamak ülkemiz için kolay ve rakiplerimizi altetmeye olanak veren bir kazanç yolu durumuna kavuşur.

**Türk sermayesinin
ve Türk işçiliğinin eseri
Anadolumuzun ortasında
yükselen
modern kuruluş**

ergür kablo,



**uygunluk
belgesi ile
daha da güçlü...**



Yüzde yüz Türk sermayesinin,
yüksek Türk işçiliğinin temsilcisi
Ergür Kablo,
Anadolumuzun ortasında
çağdaş teknolojinin
anıtı olarak yükselirken,
bakır kablo tüketicilerimize
kaliteli ürün sunmanın
kıvançını taşıyordu.

**Elektrolitik bakırını
Ergür Grubunda
kendi olanaklarıyla üreterek
mamel maliyet ve fiyatını
asgarîye indiren Ergür Kablo,
şimdi TSE uygunluk belgesi ile
daha bir güçlü,
daha bir kıvançlı...**

Kablo çeşitlerimiz :

NV (NYA)
NV-a (NYA)
FVV-n (NYMHYrd)
NVV-r (NYIFY)
TRn-TRY
NVV (NYM)
YVV (NYY)
YVSV (NYFY)
YVMV (NYCY)



**ERGÜR
KABLO**

VE BAKIR SAN. A.Ş.

Okcu Musa cad. tezgül iş hanı no.2 kat 1-2 Karaköy ist. tel. 44 26 41- 45 32 37

FABRİKA : Sanayi sitesi 665. sok. no. 2-12 Denizli tel. 30 24- 25- 56

ALANSTUR

Standard — 56



XIV. Genel Kurulu izleyen delegeler

TSE'nin XIV. Genel Kurulu Toplandı

ISO Genel Sekreteri ve TSE Fahri Üyesi O. Sturen Genel Kurul'da bir konuşma yaptı

Hasan Tahsin Erol ve Şadi Pehlivanoglu Yönetim Kurulu Üyeliklerine Seçildiler

Türk Standardları Enstitüsü'nün XIV. Olağan Genel Kurulu, 24 Mayıs 1974 günü Ankara'da Enstitü Merkezinde toplanmıştır.

Parlamentarlerimizin, anayasal kuruluşların, yüksek dereceli devlet memurlarının ve çeşitli özel ve kamu kesimi kuruluşları temsilcilerinin konuk olarak katıldıkları Genel Kurul'da, bu toplantı için Ankara'ya gelen Uluslararası Standardizasyon Teşkilatı (ISO) Genel Sekreteri ve TSE'nin Fahri Üyesi İsveç'li Olle Sturen de hazır bulunmuş ve bir konuşma yapmıştır.

Açılış :

Toplantı, saat 10'da, TSE, Yönetim Kurulu Başkanı Faruk A. Sünter'ini yaptığı bir konuşma ile açılmıştır. TSE Başkanı bu konuşmasında, konuklara ve Genel Ku-



TSE Yönetim Kurulu Başkanı Faruk A. SÜNTER, Genel Kurulu açış konuşmasını yaparken

rul üyelerine «hoş geldiniz» dedikten ve bu yıl TSE Genel Kurulu üyesi olan oda ve borsaların temsilcilerini selamladıktan sonra, ISO Genel Sekreteri O. Sturen'i tanıtmıştır. Sünter, açış konuşmasında, TSE'nin hazırladığı Türk Standardlarının 1700'e ulaştığını; ancak bunlardan sadece 300 kadarının hükümet tarafından mecburi uygulamaya konduğunu belirtmiş ve uygulama alanındaki bu eksikliğin giderilmesi için gerekli tedbirlerin alınması dileğinde bulunmuştur. TSE yetkili organlarının, bu yıl kabul edilecek iş programında yer alanlarla birlikte 800 den fazla Standard konusu üzerinde çalışmalarını sürdürdüğüne değinen Sünter, Genel Kurula çalışmalarında başarılar dileyerek konuşmasına son vermiştir.

Başkanı Sünter'den sonra Genel Kurul'a davetli olarak katılan ISO Genel Sekreteri ve TSE'nin Fahri Üyesi Olle Sturen bir konuşma yapmıştır. (O. Sturenin konuşmasının geniş bir özeti diğer sayfalarımızda verilmiştir.)

Genel Kurul Çalışmaları :

Gündemin ikinci maddesine göre Genel Kurul Başkanlık Divanı seçimi yapılmış ve Başkanlığa Prof. Dr. Reşat Aktan, Başkan Vekilliklerine de Faruk Gönel ve Bülent İğmen seçilmişlerdir.

Cumhurbaşkanı Fahri Korutürk, Başbakan Bülent Ecevit, bakanlar ve diğer davetlilerin Genel Kurula başarı dileklerini içeren telgraflar okunduktan sonra, gelecek dönem bütçesini Genel Kurul adına inceleyerek rapor verecek olan 3 kişilik komisyonun seçimi yapılmış ve Çalışma Raporu ile Mali Rapor ve Denetleme Kurulu Raporunun görüşülmesine geçilmiştir.

Raporlar daha önce üyelere posta ile gönderilmiş ve incelenmiş olduğundan yeniden okunmamış; Yönetim Kurulu Başkanı Faruk A. Sünter'in önemli noktalarda özet halindeki açıklamaları ile yetimmiştir.

Çalışma Raporunun giriş bölümünde, başlıca konulara değinildiğini belirten Sünter, bu arada Cumhuriyetin 50. yılını kutlama çalışmalarını üzerinde durmuş bu yıl kuruluşunun 20. yıldönümünü kutlamakta olan TSE'nin, devlet yardımı olmaksızın bugünkü tesislerine sahip olmasını ve çalışmalarını bu düzeye ulaştırmasını, başarı olarak nitelemiştir.



Genel Kurul Başkanlık Divanı

TSE Personeli ile son dönemde imzalanmış Toplu İş Sözleşmesi hakkında da açıklamalarda bulunan TSE Başkanı, daha sonra Çalışma Raporunun bölümlerini sıra ile özetlemiştir.

Standard çalışmalar bölümünde, yıllık iş programlarının gerçekleştirilmesinde teknik uzman bulma yönünden zorluklarla karşılaşıldığını; geçen Genel Kurul'daki karara uygun olarak bu dönemde standard hazırlayan ihtisas kurullarına ödenen ücretlerin % 50 artırıldığını açıkladıktan sonra Sünter, bu dönemde, 283'ü yerli, 54'ü de revizyon ve tādil olmak üzere 337 standard çıkarıldığını söylemiş ve bu yıl yeni kabul edilecek iş programı ile birlikte halen elde 800'den fazla konu olduğunu belirtmiştir. Bu durumun, standardlaştırmanın artık yurt çapında tanıyan ve aranan bir çalışma olduğunun anlaşılması ve TSE'den her geçen gün daha çok standard istenmesi yönlerinden çok sevindirici olduğunu; ancak TSE'nin bütçe olanaklarının da, Mâli Raporunda görüleceği gibi çok kısıtlı bulunduğunu ifade eder. TSE Başkanı, sorunu çözümlemek için yeni ve değişik tedbirler alınması gerektiğini ortaya koymuştur.

Sünter, özellikle son yıllarda uluslararası standartların tercüme edilerek Türk Standardı halinde kabul edildiğini; buna göre, TSE kadrosunda tam gün çalışacak bir teknik mütercim kadrosu kurulmasının düşünüldüğünü belirtmiş; TSE Markası uygulamalarındaki gelişmeler karşısında laboratuvar kadrolarının da takviye edilmesinin kararlaştırıldığını açıklamıştır.

Laboratuvar çalışmaları konusunda özel bilgi veren Sünter, devletçe yapılan standard denetimlerinin vetersizliği üzerinde de durmuş ve bu konuda köklü tedbirler alınmasını önermiştir.

Daha sonra TSE'nin geçen dönemdeki Dış İlişkiler, Yayın ve Tanıtma ve Personel çalışmaları hakkında da Yönetim Kurulu Başkanı tarafından, basılı raporu tamamlayıcı açıklamalarda bulunulmuştur.

Denetleme Kurulu Başkanı Ticaret Bakanlığı temsilcisi Mehmet Ander tarafından Denetleme Kurulu Raporunun okunmasından sonra, raporlar üzerinde görüşme açılmıştır.

Raporlar hakkında, Devlet Planlama Teşkilâtı temsilcisi Ayşe Ceyhan, Türk Veteriner Hekimleri Birliği temsilcisi Doc. Dr. Mahmut



TSE Yönetim Kurulu, Genel Kurul Çalışmalarını izlerken

Akkılıç, Manisa Ticaret Borsası temsilcisi Abdürrahim Çök, Petro-Kimya A.Ş. temsilcisi Muharrem İçel, Mersin İhracatçı Birlikleri temsilcisi Alp Perşembe, İnşaat Mühendisleri Odası temsilcisi Rüşti Özal söz alarak çeşitli konularda sorular sormuşlar ve görüşlerini bildirmişlerdir.

Genel Kurul Başkanı, bu sırada sabah oturumunu kapamış ve ikinci oturumu saat 15.00'te başlayacağını bildirmiştir. Genel Kurul üyeleri öğle vemeğini TSE Kafeteryasında vemişlerdir.

Genel Kurul Heyeti ve ISO Genel Sekreteri Anıt-Kabir'i Ziyaret Etti :

TSE Genel Kurul heyeti ve ISO Genel Sekreteri Olle Sturen, saat 13.15'te Anıt-Kabir'e giderek saygı duruşunda bulunmuşlardır. TSE Heyetine Başkanlık eden Genel Kurul Başkanı Prof. Dr. Reşat Aktan ve ISO Genel Sekreteri O. Sturen, Anıt-Kabir'deki özel defteri de imzalamışlardır.

Genel Kurul'un İkinci Oturumu :

Saat 15.00'de başlayan öğleden sonra oturumunda TSE Yönetim Kurulu Başkanı Faruk Sünter, Yönetim Kurulu Üyesi ve Ziraat Hazırlık Grubu Başkanı Hasan Tahsin Erol ve Elektronik Hazırlık Grubu Başkanı Prof. Haldun Gürmen tarafından, çeşitli sorular cevaplandırılmış ve Yönetim Kurulu ile Denetim Kurulu ov birliği ile ibra edildikten sonra gündemin bu maddesi tamamlanmıştır.

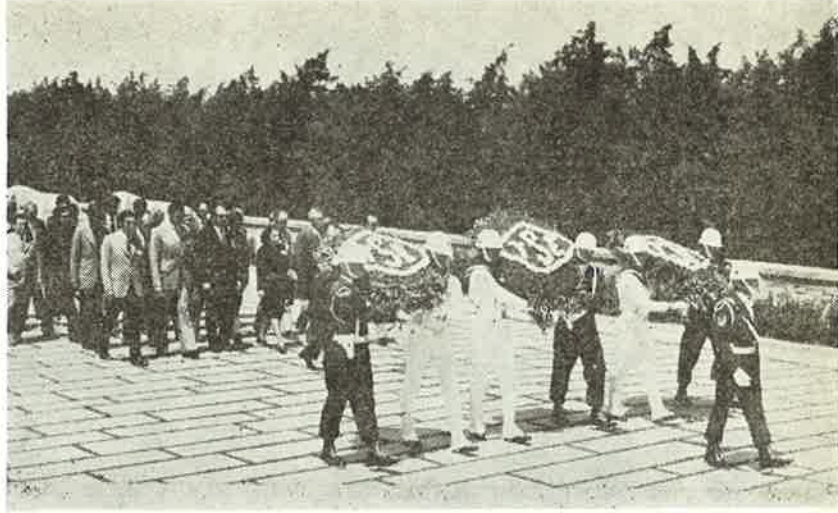

Genel Kurul Hey'eti ve ISO Genel Sekreteri Olle Sturen, Anıt-Kabir'i ziyaret ederek saygı duruşunda bulundular.

Kimya ve Maden Hazırlık Gruplarına Başkan Seçimi Yapıldı :

Dönem içinde görevlerinden ayrılan Kimya Hazırlık Grubu Başkanı Fahrettin Can ile Maden Hazırlık Grubu Başkanı Dr. Tacettin Ataman'ın yerine yapılan seçimlerde bu grupların Başkan Vekilliklerini yürütmekte olan Dr. Argun Dağcıoğlu (Kimya) ve Dr. Mehmet Güney (Maden) seçilmişlerdir.

Genel Kurul'un Teknik Kurul'daki Temsilcileri Seçimi :

Türk Standardlarını kabul yetkisine sahip bulunan Teknik Kurulda, Genel Kurul A Grubundan 2 ve C Grubundan 2 üye ile temsil edil-

mektedir. Bu temsilciler için yapılan seçimleri :

A Grubundan	
Zeki Tuncay	74 oyla,
Hilmi İsmailoğlu	47 »
C Grubundan	
Agâh Oktay Güner	69 oyla,
Necdet Özbaysal	49 »

kazanmışlardır.

Prof. Dr. Turan Güneş ve Zeki Aka A Grubundan; Fahri Bulurlu ve Yaşar Sönmez C Grubundan yedek temsilciliklere seçilmişlerdir.

Yönetim Kuruluna Hasan Tahsin Erol ve Şadi Pehlivanoğlu Seçildiler :

Yönetim Kurulunda üç yıllık



TSE'nin XIV. Genel Kurulu açılışından bir görünüş

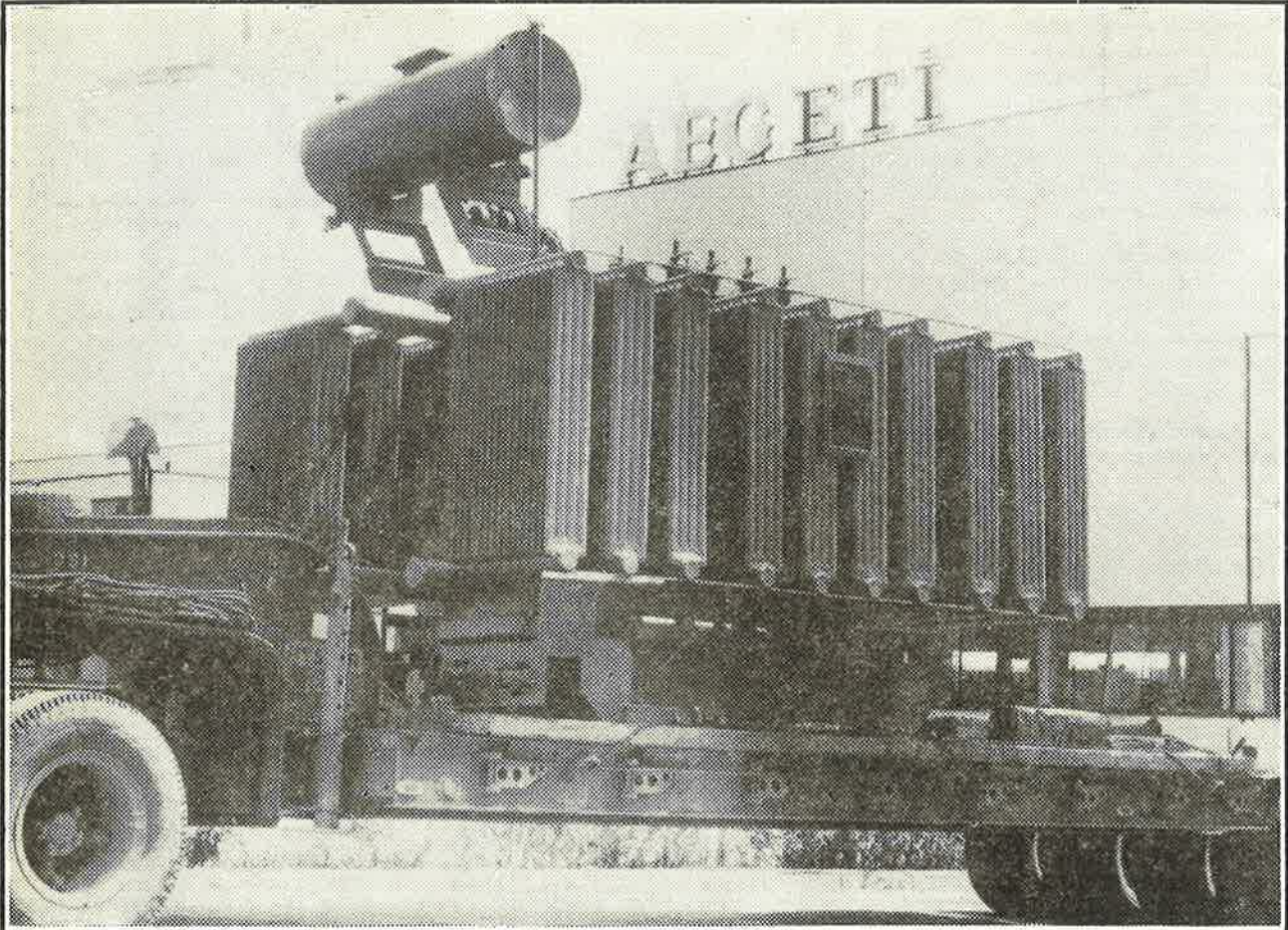

Büyük bir adım...

15.000 kVA takate ve 154.000 V üst gerilime kadar,
istenilen her tipte,
takat transformatörleri imal ediyoruz.

AEG ETİ

Her türlü bilgi için
aşağıdaki adreslere başvurabilirsiniz: **ELEKTRİK ENDÜSTRİSİ A.Ş.**

AEG-TELEFUNKEN GENEL ELEKTRİK T.A.Ş.

Karamustafapaşa Cad. 203, Nesli Han Kat 3
P.K. 790 Karaköy - İstanbul, Tel: 49 20 56

ve

Atatürk Bulvarı 69/7-8 And Apt., P.K. 205 Yenışehir - Ankara, Tel: 12 23 42

Ege Bölgesi Tali Temsilcisi:
EGE TEMSİL VE TİCARET KONTUARI

Marsel Makri

Fevzipaşa Bulvarı

Fişek Doğan Han No. 61/1, Kat 6, İzmir
P.K. 496 - Tel: 36 994

Bursa Bölgesi Tali Temsilcisi:

SANERKAYA KOLL. ŞTİ.

Mete Yarıkkaya ve Ortakları

Atatürk Cad. Vakıflar İşhanı

Kat 2 No. 207, Bursa

Tel: 6024

görev süreleri dolan Hasan Tahsin Erol ve Cemal Üner'in yerine yapılan seçimlerde :

Hasan Tahsin Erol 67,
Şadi Pehlivanoglu 51 oyla
asıl üyeliklere seçilmişler;
Cemal Üner 48,
Bülent İğmen 17 oyla
yedek üye olmuşlardır.

Gündemin Diğer Maddeleri :

Yukarıda bildirilen seçimlerin oy ayırımı sırasında gündemin diğer maddelerinin görüşülmesi tamamlanmıştır.

Gündemin sekizinci sırasında, bir önceki Genel Kurul'da alınan temenni kararları üzerine Yönetim Kurulunca yıl içinde yapılacak çalışmalar ve bunun sonucu olarak bu defa yapılan öneriler yer almaktaydı. Bunlar arasında, standardlaştırmanın eğitim programlarında yer alması, Genel Kurula üye olmak için bazı kuruluşlarca yapılan başvurular görüşüldü ve Yönetim Kurulunun bu konulardaki görüş ve önerileri Genel Kurulca onaylandı.

Sabah oturumunda kurulan bütçe komisyonunun raporu okunduktan sonra yeni dönem bütçe ile iş programı ayrı ayrı onaylanarak



TSE'nin 1974 - 1975 çalışma döneminde görev yapacak olan yönetim kurulu bir arada

kabul edildi ve gündemde som olarak yer alan dilek ve temenniler maddesinde de bazı Genel Kurul üyelerince yapılan konuşmaları takiben XIV. Genel Kurul çalışmaları tamamlanmış oldu.

Yeni Yönetim Kurulu Görev Bölümü Yaptı :

XIV. Genel Kurul'da iki üyesi yenilenecek TSE Yönetim Kurulu ilk toplantısında şu şekilde görev bölümü yapmıştır :

Başkan : Faruk A. Sünter

Başkan Vekili : Hasan Tahsin Erol
Muhasep Üye : İsmet Öztunalı
Üye : Prof. Dr. Tarık G. Somer
Üye : Prof. Dr. Necmi Tanyolac
Üye : Şadi Pehlivanoglu
Genel Sekreter : Velid İsfendiyar.

STANDARD, XIV. Genel Kurul'da TSE organlarında görev alanları kutlar, yeni dönemde başarılar diler.

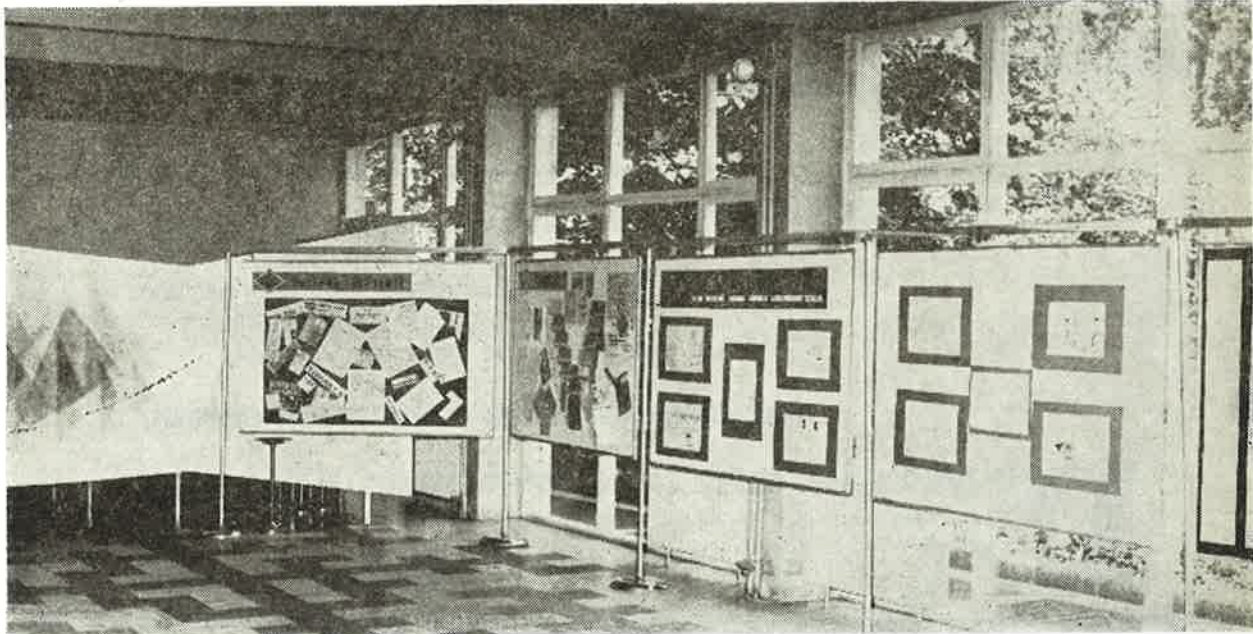

Genel Kurul dolayısıyla hazırlanan Sergiden bir görünüş



Uzmanınız diyor ki:

emniyet ön plânda gelir

MASIS BAUER

bankaların kiralık müşteri kasaları
şifreli ve şifresiz zırhlı çelik
ana kasa kapıları
konusunda

MASIS BAUER'e
güveniniz

Dünyada
"HARİKA KİLİT,, olarak ün salan
BAUER kasa kilitleri, memleketimizde
BAUER Firmasının lisansı ve teknik
elemanlarının nezareti altında
MASIS BAUER tescilli markası ile
imâl edilmektedir.

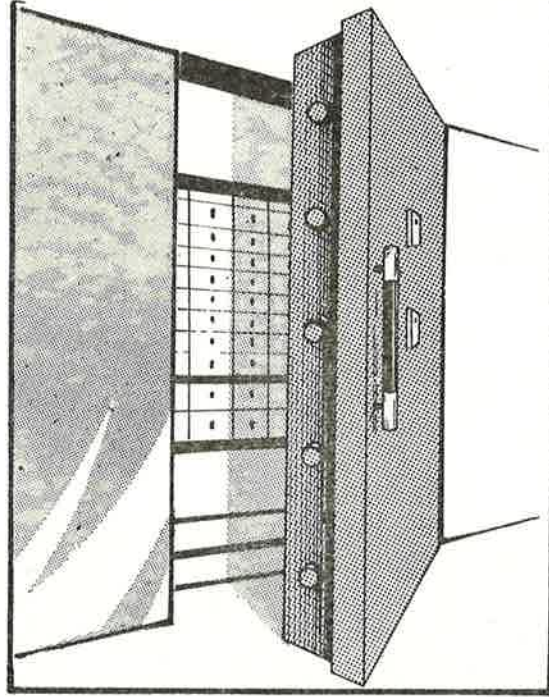

MASIS BAUER

- Sisteminde
- Kiralık müşteri kasaları
 - Zırhlı ana kapılar
 - Kurşun geçmez vezneler
 - Müdüriyet kasaları
 - Ticari tip kasalar

MASIS garantisi ile hizmetinizdedir.



MASIS ÇELİK EŞYA SANAYİİ A.Ş

İst. Merkez : Tel. : 45 22 45 Mağaza Tel. : 47 79 44

Ankara Yetkili Bayii : Cevdet Özden Tel. : 12 38 38

Adana Yetkili Bayii : SU - TE Yapı ve Dekorasyon Merkezi Tel. : 15741

Samsun Yetkili Bayii : Akar Kırtasiye Tel. : 2232

1973 - 74 Döneminde

Türk Standardları Enstitüsü'nün Faaliyetleri

Türk Standardları Enstitüsü'nün XIV. Genel Kurul'u, 24 Mayıs 1974 günü toplanarak çalışmalarını tamamlamıştır. Aşağıda, XIV. Genel Kurul'a sunulan Çalışma Raporu'nun ana hatlarını, özet halinde veriyoruz

Standard Çalışmaları

A) Standard hazırlama ve uygulamaları :

Ulusal standardlarımızı hazırlamakla görevli olan Enstitümüz, II. ve III. Beş Yıllık Kalkınma Plânlarının ilgili hükümlerine uygun olarak, ulusal ekonomide gittikçe önem kazanan yerli sanayimizin üretimlerine iç ve dış piyasa isteklerine uygun bir nitelik kazandırmayı ve gittikçe artmakta olan ihracatımıza gerçek değerini buldurtmayı amaçlayan standard konuları üzerindeki çalışmalarını, 1973-1974 çalışma döneminde de, karşılaştığı çeşitli güçlüklerle rağmen, olanakları ölçüsünde yürütmeye çalışmıştır.

Önceleri, kendilerine üye olan ülkelerin ulusal standardlarını göz önünde bulundurarak uluslararası rekomandasyonlar yayınlayan örgütlerin çalışma anlayışında 1969 - 1970 yıllarından bu yana gittikçe önem kazanan bir değişiklik olmuştur. Şöyle ki, artık bu örgütler, üye ülkelerle işbirliği yaparak, ulusal standardları ahenkleştirmek yerine doğrudan doğruya uluslararası standard yapma yoluna gitmişlerdir. Böylece, uluslararası

standard yapma tekniğinde değişiklik olmakta ve rekomandasyonların yerini uluslararası standardlar almaktadır.

Bu anlayıştan hareket ederek, dönem içerisinde yayınlanan Türk Standardlarının büyük çoğunluğu, ISO, IEC, ECE ve OECD gibi uluslararası standard örgütlerinin uluslararası alanda uygulanmak üzere yayınladığı rekomandasyon ve standartlara dayanmakta ve gelişmekte olan sanayimizin ihracata yönelik üretimlerini geliştirmeyi ve arttırmayı amaçlayan konulardan oluşmaktadır.

İhtisas Kurullarımızın üzerinde çalıştıkları konulardan 283'ü bu dönem içerisinde tamamlanmış ve Türk Standardı olarak kabul edilmiştir. Böylece, Enstitümüzün bugüne kadar yayınladığı Türk Standardlarının sayısı 1695'e yükselmiştir.

Yürürlüğe konulmuş olan Türk Standardlarına ilişkin laboratuvar muayene ve deneylerini kolaylaştırmak ve bir örneklik kazandırarak üretici ve tüketiciler arasındaki muhtemel anlaşmazlıklara çözüm getirebilmek amacıyla yayınlanan analiz metotları standardlarının sayıları da dikkati çekecek

ölçüde kabarıktır. Bu metot standardları, ileride bir araya getirilmeye çalışılacak, böylece yurdumuzda ötedenberi ihtiyaç duyulan bir Laboratuvar için Standard Analiz Metotları kitabı elde edilmiş olacaktır.

Türk Standardlarının benimsenmesi ve gereği gibi uygulanmalarının öneminin kavranması yurdumuzda öteden beri özlenen bir düzeye ulaşmıştır. Bu aşamaya varıldığı, yürürlükteki Türk Standardlarının pratik yönlerden tadil ve revizyonlarını isteyen resmi ve özel sektör başvurularından anlaşılmakta ve Enstitümüz, bunları ciddi bir inceleme ve süzgeçten geçirerek değerlendirmektedir. Ayrıca, bilimsel ve teknik alanlardaki gelişmeler de bu konuda etkili olmaktadır. Kaldı ki, 132 sayılı Kanun da bu revizyonların yapılmasını öngörmektedir.

Bu yöndeki çabalarımızın sonucu olarak dönem içerisinde 32 Türk Standardı tadil edilmiş, 19 Türk Standardı revizyondan geçirilmiştir.

TSE Markasını kullanma Sözleşmesi :

Sanayici ve üreticilerimizin mamullerinde TSE Markasını kul-



TELEVİZYON
Regülatörü
H.D. 555



EMO

HEICO



Bütün Dünyadaki Emsallerinden daha güçlü kaliteli ve garantili olan otomatik kapasitif **Televizyon** Regülatörlerimiz Elektrik Mühendisleri Odası ve Türk Standartları Enstitüsü garanti belgesini haiz çeşitlerimizle aydınlatma mevzuunda sizlerle beraberiz.

HAYK DEĞİRMENCİOĞLU Bankalar, Yanıkkapı Sk. No. 36-38
Karaköy - İSTANBUL Telefon: 498938 - 443337 - 495774

lanma istekleri bu dönemde de artış göstermiş, Türk Standardı yapılmamış konularda bile sanayici lerimizin bazıları, üretim konularının standardlaştırılması giderlerini de karşılamak üzere mamullerinde markamızı kullanma izni verilmesi talebinde bulunmuşlardır.

Prencip olarak, önce eksiklerimizi tamamlamak, sonra istekleri karşılamaya çalışmak uygun görülmektedir.

30 Nisan 1974 tarihine kadar markamızı kullanma izni verilmiş firmaların sayısı 56'ya yükselmiş ve yıllık satışlarının brüt tutarı 1,5 milyar TL. na bulmuştur.

Lâboratuvar Hizmetleri

1973 - 1974 lâboratuvar çalışmalarımızda, olanaklarımızın yeterli olmaması nedeniyle istediğimiz gelişmeyi gösterememiş olmanın üzüntüsünü içindeyiz. TSE yeni binalarında 10 yılı aşkın bir zamandan beri istediği lâboratuvar aşamasına varamamıştır. Gerek elemanı, gerekse cihaz bakımından eksiklerimizin giderilmesi, büyük parasal katkılara bağlı bulunmakta ve bütün çabalarımıza rağmen bu olanaklar elde edilememektedir.

Mecburi yürürlükteki standartların denetimini yasalarla yüklenmiş bulunan Bakanlıkların, piyasa kontrolleri sonucunda TSE Lâboratuvarlarına iş karşılığı katkıda bulunmaları bu durumu oldukça yararlı bir biçimde etkileyebilir.

TSE marka sözleşmesi kapsamını genişletme isteklerine ilişkin çalışmalar :

1973 - 1974 döneminde bir kısım firmalar Enstitümüze müracaat ederek, standartlara uygun olarak imal ettikleri mamuller üzerinde TSE markasını kullanmak üzere sözleşmelerinin kapsamını genişletme isteğinde bulunmuşlardır. Enstitü teknik ekipleri, firmaların imalât tesislerinden gerekli numuneleri almış ve numuneler üzerinde ilgili standartlara göre yapılan deney ve muayenelerde olumlu sonuçlar elde edildiğinden, söz konusu mamüller mevcut TSE Marka Sözleşmelerinin kapsamlarına eklenmiştir.

Dış İlişkiler

Bilindiği gibi Enstitümüz, Uluslararası Standardizasyon Teşkilâtı (ISO) ve Uluslararası Elektroteknik Komisyonu (IEC) nun ülkemizi temsilen aslı üyesi olmak şifâriyle uluslararası standardlaştırma çalışmalarına fiilen katkıda bulunur. Bunun yanı sıra, TSE'nin standard yapan FAO, ECE, OECD vb. uluslararası örgütler ile RCD gibi bölgesel kuruluşlar ve yabancı ulusal standardlaştırma örgütleri ile de yakın ilişkisi vardır.

Bu ilişkilerimizin sürdürülmesi yönünden, bu dönemde de, çok kısıtlı olanaklarla çalışılmasına rağmen, uluslararası çalışmalardan yararlanmak, bu çalışmalara katkıda bulunmak ve alınacak uluslararası kararlarda ülkemizin çıkarlarını korumak amacıyla yoğun bir çaba harcanmıştır.

ISO İlişkileri :

Bu kuruluşun üç yılda bir toplanan ve geçen toplantısını 1970 Eylül ayında Ankara'da, Enstitümüzde yapmış olan Genel Kurulu bu kez Konsey, Konsey Komiteleri ve bazı Teknik Komiteler ile birlikte 4-14 Eylül 1973 tarihleri arasında Washington, D.C. de toplanmıştır.

Genel Kurul, Konsey, Konsey Komiteleri ve Teknik Komitelere katılan 1000'den fazla delega, uluslararası standardlaştırma çalışmalarının temel prensiplerini, üyelerle olan ilişkileri, malî konuları, uluslararası ticaret ve sanayide standardlaştırma yoluyla güçlüklerin giderilmesi tedbirlerini görüşmüşler; vüda biçimleri, civata ve somunlar, birimler ve semboller, çelik, katı madeni yakıtlar, sac levha ve tel örgüleri, bankacılık işlemleri, hava-su kirlenmesi gibi çeşitli konularda standartların hazırlanması ve önemli hususların taraflarca görüşülmesi amacıyla toplantılar yapmışlardır.

ISO 1973 Washington, D.C. Genel Kurul toplantılarından sonra, 16-21 Eylül 1973 tarihleri arasında Mexico City'de yapılan ve ISO, UNIDO ve Meksika Standartları Genel Müdürlüğü tarafından ortaklaşa düzenlenen «Standardlaştırmanın Ekonomik Gelişmedeki Rolü» konulu konferansa Türk Delegasyonundan Prof. Dr. Tarık G. Somer «Standardlaştırma ve İhracatı Geliştirme» konusunda bir tebliğ ile katılmıştır.

31 Aralık 1973 tarihinde üyelikleri sona eren Almanya, Brezilya, Hindistan, Romanya ve S.S.C.B. yerine ISO Konseyine yeni üye seçimi 5-7 Eylül 1973 tarihleri arasında Washington, D.C. de yer alan 27. Konsey toplantısında yapılmış ve Almanya, Çekoslovakya, Meksika ve S.S.C.B. ile birlikte Türkiye, 1 Ocak 1974 - 31 Aralık 1976 tarihleri arasındaki 3 yıllık dönem için, üçüncü kez olmak üzere ISO Konseyine üye seçilmiştir.

IEC İlişkileri :

IEC'nin 38. Genel Kurul toplantısı, Komisyona üyğ 35 Millî Komiteden 1000'e yakın delegenin katılımıyla 18-30 Haziran 1973 tarihleri arasında Münih'te yapılmıştır.

Toplantılara Memleketimizi ve Enstitümüzü temsilen, Boğaziçi Üniversitesi Araştırma Merkezi Başkanı ve Enstitümüz Yönetim Kurulu Üyesi Prof. Dr. Necmi Tanıoğlu'nun başkanlığında Elektrik İşleri Etüd İdaresi Genel Direktörlüğünden Mücteba Buharalılar ve Turhan Büyüklmez, Enerji ve Tabii Kaynaklar Bakanlığında Mustafa Öngün ve Türkiye Elektrik Kurumundan Selçuk Aygıl'den oluşan bir heyet katılmıştır.

IEC'nin en yüksek yönetim organı olan Konsey toplantısının yanı sıra, Münih'te 32 Teknik Komite ve Alt Komite 154 ayrı oturum yapmış ve yaklaşık olarak 2300 sayfalık uluslararası IEC standardı tasarısı üzerinde çalışmalar sürdürülmüştür.

OECD İlişkileri :

Teşkilâtın Uluslararası Meyve ve Sebze Standardları Sisteminin 8. Genel Kurul toplantısı 18-22 Haziran 1973 tarihleri arasında Paris'te yapılmış, bu toplantıda Ülkemizi ve Enstitümüzü Ziraat Hazırlık Grubu Başkanı ve Yönetim Kurulu Üyesi Ziraat Yüksek Mühendisi Hasan Tahsin Erol temsil etmiştir.

Bu toplantıda, özellikle rarençiyeden başlanarak vas mevve ve sebzelerin nakliyedeki bozulmalarının nedenlerinin araştırılması konusu ele alınmış, bu çalışmalara İspanya ve İtalya'nın yanı sıra Türkiye'nin de katılımı önerilmiş; vas mevve ve sebzelerden Havuç, Elma, Armut, Patates, Taze Fasulye ve Taze Bezelye Standardı Tasarıları üzerinde görüşmeler yapılmıştır.

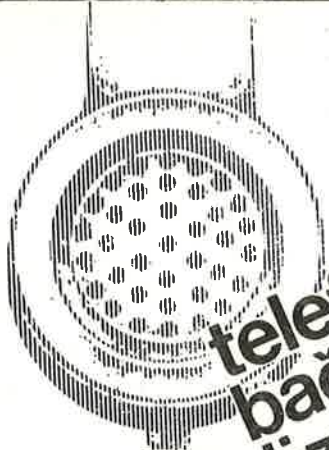

telefon kordonunun
bağlandığı binlerce km.lik
özel kabloları imâl etmek...

YILMAZ KABLO'nun işi

TIPKI YERALTI KABLORINDA OLDUĞU GİBİ
TIPKI TESİSAT KABLORINDA OLDUĞU GİBİ



TÜRK STANDARTLARINA UYGUN KALİTE GARANTİSİ

YILMAZ KABLO SANAYİ A.Ş.

Merkez: Okçumusa Cad. 70 - Karaköy - İST. - Telf.: 44 24 52 - 49 35 35

Fabrika: Topkapı, Maltepe Cad. 10/3 - İST. - Telf.: 21 76 22

Avrupa Ekonomik Komisyonu İlişkileri :

Avrupa Ekonomik Komisyonu Standardlaştırma Politikalarını Yürütmekle Görevli Hükümet Yetkilileri toplantısı 29 Mayıs - 1 Haziran 1973 tarihleri arasında Cenevre'de yapılmıştır.

Çeşitli uluslardan ve uluslararası standardlaştırma örgütlerinden 60 delegenin katıldığı bu toplantılarda Ülkemizi, TSE Yönetim Kurulu Başkanı Faruk A. Sünter ile Yönetim Kurulu üyesi ve Makina Hazırlık Grubu Başkanı Makina Yüksek Mühendisi Cemal Üner ve Daimî Delegasyonumuzdan Ticaret Ataşesi Ertuğrul Tepe temsil etmişlerdir.

Üç gün süren ve Başkanlığına Faruk A. Sünter'in getirildiği bu toplantıda uluslararası standartların ovlanması, sertifikasyon prensipleri, uluslararası ve ikili anlaşmalarla varılan standarda uygunluk belgelerinin yürürlükte ortaya koydukları yararlar ve zararlar bazı tanımlamalar ve yeni çalışmaların programı üzerinde görüşmeler yapılmıştır.

Avrupa Ekonomik Komisyonu Kuru ve Kurutulmuş Mevvelerin Standardlaştırılması Uzmanlar Grubunun 20. Dönem Toplantısı 6-7 Eylül 1973 günlerinde Ankara'da Enstitümüzde yapılmıştır.

Almanya, Fransa, İspanya ve Polonya delegeleri ve ECE/FAO Tarım Bölümü temsilcilerinin katıldığı ve raportörlüğünü Ülkemizin yaptığı Kabuklu ve İç Antepfıstığı Standard Tasarıları ile Kabuklu Tatlı Badem ve Kuru Erik Standard Tasarılarının görüşüldüğü bu toplantıda Ülkemizi, TSE Yönetim Kurulu üyesi ve Ziraat Hazırlık Grubu Başkanı Hasan Tahsin Erol'un başkanlığında TSE Ziraat Hazırlık Grubu üyeleri ve konu ile ilgili kuruluşların yetkililerinden oluşan 18 kişilik bir heyet temsil etmiştir.

Ankara'da çalışmalarını tamamlayan delegeler 8-11 Eylül 1973 tarihleri arasında Günevdoğu Tarım Satış Kooperatifleri Birliğinin davetlisi olarak Gaziantep'e bir inceleme gezisi yapmışlardır.

Yabancı delegelerin toplantının organizasyonunu övmeleri ve Türkiye'den unutulmaz izlenimlerle ayrıldıklarını ifade etmeleri Enstitümüz için sevindirici olmuştur.

FAO/WHO Gıda Kodeksi Komisyonu İlişkileri :

10 - 15 Eylül 1973 tarihlerinde Roma'da yapılan «Süt ve Sütü Mamüller Kodu Hükümet Uzmanları Komitesi» nin 16. oturumunda Ülkemizi, geçen yıl ISO'nun 34 numaralı Alt Komitesi toplantısına Ülkemizi ve Enstitümüzü temsilen katılan, Ankara Üniversitesi Ziraat Fakültesi Süt ve Süt Mamülleri Kürsüsü Profesörü Dr. Zühtü Yöney temsil etmiştir.

Kalkınma İçin Bölgesel İşbirliği Teşkilatı İlişkileri :

11 - 12 Eylül 1973 günlerinde Ankara'da Devlet Planlama Teşkilatı salonlarında yapılan RCD Sana ve Standardizasyon Komitesi onvedinci toplantısı hazırlık çalışmalarına Enstitümüz Kimya ve Malzeme Laboratuvarları Müdürlüğü Kimya Yüksek Mühendisi Güngör Uysal katılmıştır.

Toplantıda gündem tasarısındaki maddeler sırasıyla ele alınmış, ilgili müesseselerden gelen temsilcilerin görüşleri ve o tarihe kadar yapılmış olan işlemler hakkında bilgi edinilmiştir.

Standardlaştırma konusu görüşüldüğü sırada temsilcimiz, 14 RCD Standardının basılabilmesi için Enstitümüz tarafından hazırlanarak RCD Sekretermasına teklif edilen kanak modeli ve İran tarafından teklif edilen 13 RCD Standardı üzerinde varılan işlemler hakkında bilgi vermiştir.

Komitenin 5 - 10 Ekim 1973 günlerinde Ankara'da yapılan onvedinci toplantısında Enstitümüzü Prof. Dr. Tarık G. Somer'in başkanlığında Dr. Argun Dağcıoğlu ve Güngör Uysal temsil etmiştir.

Bu toplantıda RCD Standard Markaları ortak amaçlı projelerle ilgili standartların kabulünde öncelik tanınması, SI birimleri, RCD ülkeleri arasında ticarete konu olan malların ilgili RCD standartlarına uygunluğu hakkında üye ülke standard örgütleri tarafından sertifika verilmesi, standard örgütlerinin RCD ülkeleri arasında ticaretin gelişmesi amacıyla ülkelerinde mecburi yürürlüğe konulan standartlar hakkında birbirlerini haberdar etmeleri, üye ülkelerin, ulusal standard markaları ve diğer üye ülke standard örgütlerinin verdiği sertifikaları tanımları ve tanıtıcı kurs ve seminerlerin düzenlenmesi standardlaştırma maddesinin görüşülmesi sırasında ele alınan konular arasındadır.

Yayın ve Tanıtma Çalışmaları

A) Baskı Çalışmaları :

Dönem içinde yeni kabul edilen Türk Standardlarından 91'i ile mevcutlarının tükenmesi ya da revizyon ve tadil görmeleri nedeniyle yeniden bastırılmalarına ihtiyaç duyulan standartlarımızdan 131'inin baskıları tamamlanmıştır.

B) Standard Dergisi :

Aylık Dergimiz Standard 12 yıllık sürekli bir yayın hayatını geride bırakmıştır.

Standardlaştırmanın yurt düzeyinde yaygınlaştırılmasını sağlama ve bu alandaki olayları ve gelişmeleri standardlaştırma ile ilgili bulunan çevrelere iletme çabasını yıllardır sembolik bir abone ücreti karşılığında; fakat Enstitü bütçesine yük olmaksızın sürdürmeye çalışan Dergimizin gördüğü ilgi, abone sayısına yansımakta ve bu savı her yıl belirli bir artış göstermektedir. Derzi 1974 yılına bazı yeniliklerle girmiş, okurlarının ilgisine layık olabilmek için çaba gösterilmeye devam olunmuştur.

C) Türk Standardları Kataloğu

Sayın Genel Kurulun hatırlayacağı gibi, tirajını geçen yıl 7500 den 10000'e çıkarmış olduğumuz yıllık kataloğumuzun, arşiv için ayrılar; belirli sayısı dışında, tamamı dağıtılmıştır.

D) Başka Yayınlar :

Daha önceki yıllarda yayınlanarak dağıtılan «Standard Nedir?» adlı broşürümüz, bu dönemde ikinci defa ve renkli olarak bastırılmış ve dağıtımına başlanmıştır.

E) Cumhuriyetin 50. Yıldönümü ve Dünya Standardlar günü

Geçen yıl mutlu bir rastlantı sonucu olarak, Cumhuriyetimizin 50. Yıldönümü ile Dünya Standardlar Günü aynı ayda kutlanmıştır. Bu iki olayı Enstitümüz, aşağıda özet halinde sunular, programı uygulayarak değerlendirmeye çalışmıştır.

Geçen yıl Dünya Standardlar Günü kutlama tören ve toplantılarının ana konusunu Cumhuriyetin 50. Yılında Türkiye'de Standardlaştırma teşkil etmiştir.



EMNİYETİ



SERT PVC

TEMİZ SU BORULARI

**PİS SU BORULARI
VE EK PARÇALARI**

YAĞMURLAMA TESİSLERİ

PILSA

PLASTİK SANAYİ A.Ş.

PILSA

ADANA ☎ :11262-46322

TELG. : PILSA

P. K. : 87, TELEKS' : 58 PLSA-ADANA

İRTİBAT OFİSLERİ : ANKARA ☎ 17 60 07 - 17 60 15 - İSTANBUL ☎ 27 28 37 - 27 13 19 - İZMİR ☎ 35093 - 22262

Standard — 61

Ankara'da, Enstitümüz konferans salonunda düzenlenen törenin açış konuşmasını Yönetim Kurulu Başkanı Faruk A. Sünter yapmış, daha sonra Yönetim Kurulu Başkan Vekili Prof. Dr. Tarık G. Somer «Cumhuriyetimizin 50 Yılında Türkiye'de Standardlaştırma ve Türk Standardları Enstitüsü»; Yönetim Kurulu Üyeleri Cemal Üner ve Hasan Tahsin Erol da «Cumhuriyet Döneminde Sanayi Alanında Standardlaştırma» ve «Cumhuriyet Döneminde Tarım Alanında Standardlaştırma» konulu bildiriler sunmuşlardır.

F) Cumhuriyetin 50. Yılı Kutlama Programı :

1. Yarışmalar :

Standardlaştırma kavramını ve uygulamalarını daha geniş kitlelere yaymak amacıyla ve Cumhuriyetimizin 50. Yıldönümü münasebetiyle düzenlenen «Standardlaştırma» konulu İnceleme Yazısı ve Karikatür yarışmalarının sonuçları 1973 Ekim ayı başlarında Lâhân edilmiş ve derece alanlara ödülleri Ankara'daki Dünya Standardlar Günü töreni sırasında verilmiştir.

2. Ellinci Yıl Kitabı :

Geçen yıl sayın Kurulumuza hazırlanmakta olduğunu bildirdiğimiz, 50 yıllık Cumhuriyet döneminde standardlaştırma alanındaki gelişmeleri yansıtan «Beyaz Kitap» tamamlanmış ve baskıya verilecek hale getirilmiştir. Ancak, iyi kalite malzeme ile, çok renkli olarak bastırmayı düşündüğümüz bu kitabın maliyetinin 100.000 TL. dolayında olacağı tahmin edilmiş; bu dönem bütçesindeki ödenek vetersizliği nedeniyle baskısı yaptırılmamıştır.

3. Türk Standardlarına Uygun Mamüller Sergisi :

Cumhuriyetin 50. Yıldönümü dolayısıyla düzenlenen «Türk Standardlarına Uygun Mamüller Sergisi» 18 Ekim günü açılmıştır. Enstitümüz ile TSE Marka Sözleşmesi yapmış bulunan firmaların katıldığı bu sergi, 1974 Ocak ayı sonuna kadar, tatil günleri de dahil olmak üzere, açık bulundurulmuştur. Yurtdışında belirtildiği gibi elemeyi kazanan karikatürler de aynı salonda aynı süre ile sergilenmiş, ziyaretçilere katalog ve çeşitli broşürlerimiz dağıtılmıştır.

Acık bulunduğu uzun süre içinde sergi, TSE'de düzenlenen toplantı, konferans ve serninlere katılanlara da toplu halde gezdirilmiştir.

G) Kongre, Seminer, Kurs ve Diğer Toplantılar :

Enstitümüzün girişimi ile 22-23 Mayıs 1973 günleri İzmir İhracatçı Birlikleri Merkezinde Ku-

ru İncir sorununun çözülmesi için bir toplantı düzenlenmiş, ilgili tüm kamu ve özel sektör kuruluşları temsilcilerini ve Yönetim Kurulu Üyemiz Hasan Tahsin Erol'un katıldığı bu toplantıyı Yönetim Kurulu Başkanımız Faruk A. Sünter yönetmiştir. Toplantıda alınan sonuçlar Ticaret Bakanlığı ve diğer ilgili kuruluşların görüşlerine sunulmuşsa da, bugüne kadar hiç bir sonuç alınmamıştır.

Kamu kuruluşlarımızın teknik bölümlerinde ve satınalma birimlerinde görevli yetkililerine TSE Markasını ve sağladığı yararları tanıtmak amacıyla 25 Ocak 1974 günü Enstitümüz konferans salonunda bir toplantı düzenlenmiştir.

Bakanlıklar, kamu iktisadi kuruluşları, kamu kesimi ve meslek kuruluşlarından 200'ü aşkın yüksek dereceli yetkilinin katıldığı bu toplantıda, TSE Markasını mamüllerinde uygulayan firmaların temsilcileri de hazır bulunmuştur.

Toplantıda TSE ilgilileri tarafından «Türk Standardları Enstitüsü ve TSE Markası», «TSE Markası Uygulamaları» ve «TSE Markasının Alıcıya ve Tüketicie Sağladığı Yararlar» konulu bildiriler sunulmuş, konukların sordukları çeşitli sorular cevaplandırılmıştır.

Ülkemizde standardlaştırma kavramının yaygınlaştırılması ve

standard uygulamalarının daha etkin bir biçimde geliştirilmesi için alınacak tedbirler konusunda, Devlet Planlama Teşkilâtı ile işbirliği yapılmış ve bu yönde Enstitümüzce, bir araştırma projesi hazırlanarak DPT'na sunulması kararlaştırılmıştır.

Bu araştırma çalışmalarının ilk aşaması olarak kamu sektöründeki standard uygulamalarını konu alan Türkiye'de Standardlaştırma ve Kamu Kesiminde Standard Uygulamaları semineri, 25-26 Nisan 1974 günleri Enstitümüzde yapılmıştır.

H) Basın ve TRT ile İlişkilerimiz:

Enstitümüzün Basın ve TRT Kurumu ile ötedenberi var olan iyi ilişkileri bu dönemde de sürdürülmüştür.

Basın organlarında, zaman zaman standardlaşmaya ilişkin haber ve yazılar yer almış, bunlar özellikle Dünya Standardlar Günü münasebetiyle kutlama törenleri düzenlenen illerimizin basın organlarında yoğunlaşmıştır.

Türkiye Radyoları ve Televizyonu, Dünya Standardlar Gününe haber bültenlerinde geniş yer vermiş, İzmir, Erzurum ve Antalya Bölge Radyoları özel yayınlar yapmışlardır.



yangın
söndürme
araçları

- imalât • satış •
- iç • dış ticaret •

karaköy tünel cad.38 kut han istanbul
telefon : 44 0916 - 49 5789

Emaye tel gerektiren
Her işe uygun
TSE garantili bir **KAVEL**
emaye bobin teli vardır !

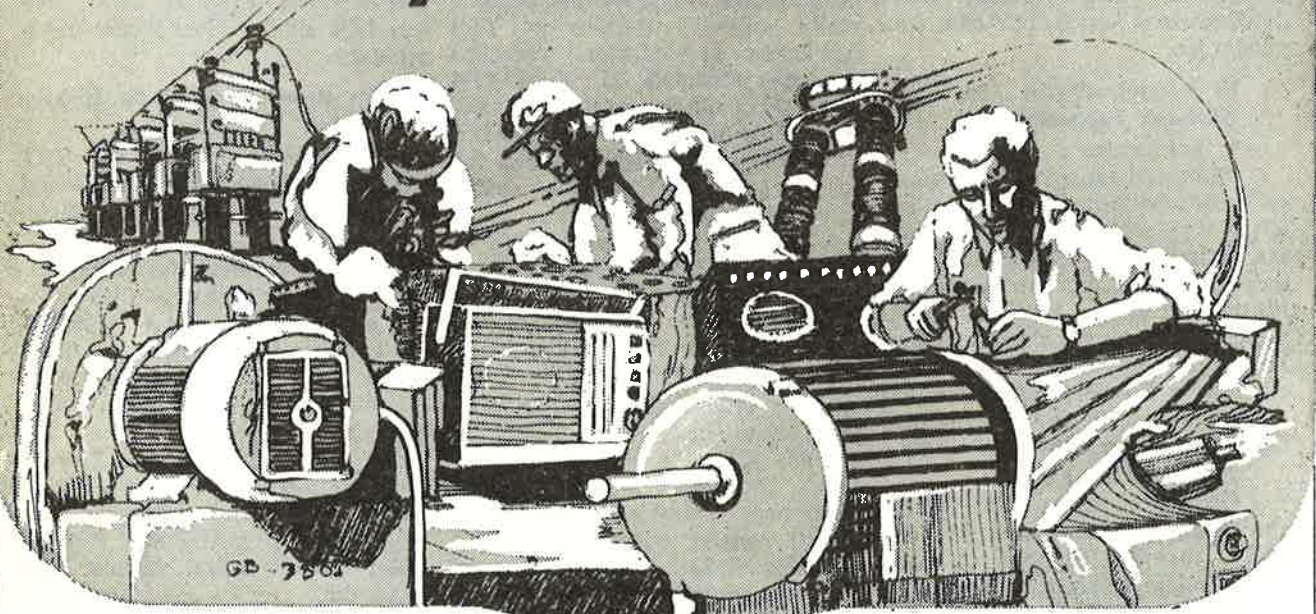

Transformatörlerde,
elektrik motorlarında,
balastlarda, telefon
santrallarının rölelerinde,
radyo ve elektronik
cihazlarda, büyük
bir çoğunluk tercihan

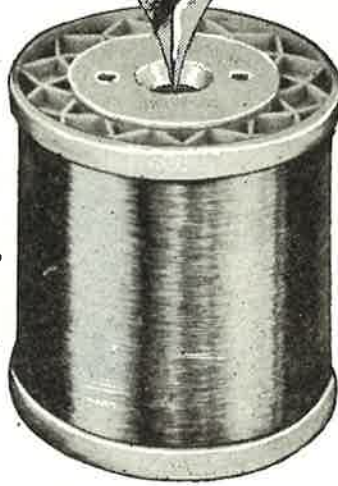

KAVEL emaye bobin
tellerini kullanmaktadır.
KAVEL emaye bobin
tellerinin kalitesi, Türk
Standartları Enstitüsü'nün
Kalite Belgesi ile
tescil edilmiştir.



KABLO VE ELEKTRİK MALZEMESİ A.Ş. İSTİNYE - İSTANBUL TEL: 63 34 00

ADMAR

Admar — (63)



TSE'nin XIV. Genel Kurulu'nda Konuşan Olle Sturen :

«Günümüzde Standardlaştırmanın Uluslararası Düzeyde Toplanması Kaçınılmaz Bir Sonuçtur» Dedi

TSE'nin XIV. Genel Kurulu'nun açılış töreni sırasında ISO Genel Sekreteri ve TSE Fahri Üyesi Olle Sturen İngilizce bir konuşma yapmış ve bu konuşması, anında (simultane olarak) Türkçe'ye de tercüme edilmiştir.

Mr. Sturen, konuşmasının başında avnen şunları söylemiştir :

«Türkiye'ye, ilk kez bundan 20 yıl önce bir Birleşmiş Milletler uzmanı ve standard mühendisi olarak, bu ülkede bir Ulusal Standardlar Enstitüsü kurulmasına yardım amacıyla gelmiş olmam bu toplantıya davet edilmekten duyduğum şeref ve memnuniyetin esas nedenini teşkil eder. Zaman zaman «üçüncü dünya» diye anılan bir bölgede, en ileri standard enstitülerinden biri haline gelmiş olan TSE'nin kuruluş çalışmalarına katılmış olmaktan gurur duyduğumu da belirtmek isterim. Türkiye yalnız ISO Konseyinin yani ISO Yönetim Kurulunun bir üyesi değil, aynı zamanda bugüne kadar gelmiş geçmiş başarılı ISO Başkanlarından birini vermiş olan bir ülkedir. Bununla hiç kuskusuz 1968-70 döneminde ISO Başkanlık görevini vapan ve geniş ISO camiasında yalnız Dünya Standardlar Gününün yaratıcısı olarak değil, aynı zamanda —hatta daha önemlisi— üç yıl başkanlık ettiği dönemde ISO'yu, getirdiği yenilik ve bunun pratik sonuçlarıyla mükemmel bir düzeye yükseltmiş bir kişi olarak anılmakta olan eski dostum Faruk Sünter'i kastediyorum.

Sayın Sünter'in başkanlık dönemi aynı zamanda ISO coğrafi kapsamının genişletilmesi şeklinde karakterize edilmektedir. Bir vakitler ISO'ya, Batı Avrupa ülkelerinin bütün teknik komite sekreteralarını elinde bulundurduğu ve hemen bütün teknik toplantıların Avrupa'da yapıldığı bir «Avrupa Kulübü» gözüyle bakılırdı. Başkan Sünter döneminde ve onu izleyen

yıllarda, ISO çalışmalarına katılan Avrupa dışındaki ülkelerin sayısı gittikçe artmış ve aynı oranda yeni standard enstitüleri ISO ailesine katılmıştır.

1974 ISO Konseyinin oluşumu bu eğilimin açık bir ifadesidir. Fransa, Almanya, Norveç, İsviçre ve İngiltere gibi Avrupa ülkelerinin dışında, Avustralya, Kanada, Çekoslovakya, İran, Japonya, Meksika, Amerika Birleşik Devletleri ve Türkiye gibi ülkelerin de Konseye üye olmaları ile coğrafi mevkî, ulusal ve bölgesel çıkarlar yönünden sağlam bir denge sağlanmıştır. Bu, ISO'nun gerçekten uluslararası bir örgüte dönüştüğünü belirten işaretlerden biridir.»

Daha sonra, uluslararası standardlaştırma çalışmalarının tarihçesini ve bugün ulaştığı düzeyi ele alan ISO Genel Sekreteri, konuşmasının bir bölümünde : «Günümüzde Standardlaştırmanın uluslararası bir düzeyde toplanması kaçınılmaz bir sonuçtur. Teknoloji uluslararası bir anlam taşıdığına göre, bir ülkede imâl edilen vidadın dışı veya kâğıdın boyutu ile diğer ülkelerde imâl edilenler arasında farklılıklar olması için ne politik, ne ekonomik ve ne de pratik yönden gerek vardır.

Son 20 yıl içinde ülkeler arasında fikir ve mal mübadelesi geniş ölçüde artmış olup Türk ürünleri Amerika veya Polonya'da satılırken İsveç arabaları Avustralya ve Nijerya'ya ihraç edilmekte; diğer taraftan yeni nakliye meotları sayesinde hemen her malı ülkeler arasında uygun fiyatla ithal ya da ihraç etmek mümkün olmaktadır» demiş ve sözlerine şunları da eklemiştir : «Bugün artık uluslararası standard a ihtiyac duymaktayız ve «standard yapımı»na uluslararası bir yön vermek için uluslararası standardlaş-

tırma konusundaki eski «ulusal» tutumumuzdan tedricen uzaklaşmaktayız.»

Bu eğilime yön veren başlıca faktörleri de sayan Mr. Sturen, ISO'nun, sanayileşmiş ülkelere gelişmekte olan ülkelere geniş ölçüde «teknoloji transferi»ni sağladığını ve düşük bir malivette dünya çapında bir ekspertiz gördüğünü ifade etmiştir.

Konuşmanın bundan sonraki bölümünde ISO çalışmaları hakkında savısal bilgiler verilmiş; bu arada ISO standartları sayısının 2500'e ulaştığı, ayrıca 2000 tasarımın da sonulandırılmakta olduğu, ISO çalışmalarına dünya çapında 100.000 uzmanın katıldığı, yılın her iş gününde, dünyanın herhangi bir yerinde 8 ayrı ISO toplantısının yapıldığı ve bunlara yılda toplam 20.000 delegenin katıldığı belirtilmiştir.

Hükümetlerin, kendi ulusal mevzuatlarında, ISO standartlarına atıf yapmaları konusu üzerinde de duran Olle Sturen, artık ISO üyesi ülkelerde bu yöntemin vasa ve tüzüklerde yer aldığını söylemiştir.

Sertifikasyon sisteminin de (standartlara uygunluk markaları) ISO üyesi ülkelerinin pek çoğunda gittikçe önem kazandığını ve Türkiye, İran, Hindistan ve Meksika gibi ISO üyelerinde bu alanda başarılı çalışmalar yapıldığını belirten Genel Sekreter, konuşmasını şöyle tamamlamıştır :

«ISO, çalışmaları ile, sadece ticareti engelleyen faktörleri bertaraf ederek ülkelerle kıtalar arasındaki mal ve hizmet akımını sağlamakla kalmayıp yervüzündeki kaynakların daha yararlı bir şekilde kullanılması yönünden de yararlı olmaktadır. Teknolojinin, özellikle gelişmekte olan ülkelere transferi demek olan bu çaba havat standardının yükselmesi, daha iyi, daha emin ve daha akli başında bir dünya demektir.»

1000 Volt veya 15000 Volt? Türk Siemens protodur kabloları

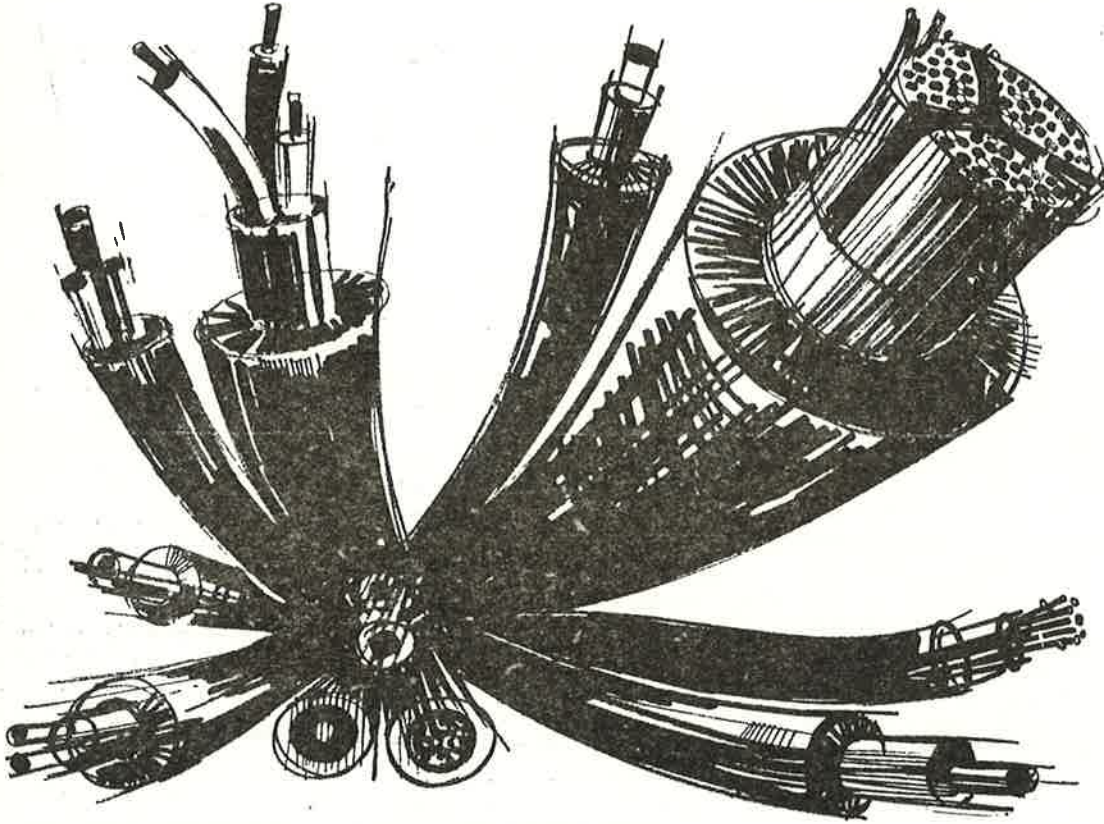

1965 yılından beri Türk Standartları Enstitüsü (TSE) ve uluslararası normlara uygun 1 ilâ 15 kV'luk yeraltı ve sualtı Protodur kabloları ve her cins Protodur izole iletkenler imâl etmekteyiz.

Uzmanlarımız tesislerinizin teknik yönden kusursuz ve ekonomik olmasını teminen, her türlü yardım ve tavsiyelerde bulunmak üzere emirlerinizi beklemektedirler.

Siemens'in Türkiye Umumi Mümessili Simko ile görüşünüz.

SIMKO
Ticaret ve Sanayi A.Ş.

İstanbul:
P.K. 64 Tophane
Telefon: 452090
Teleks : 290

Ankara:
P.K. 48 Yenışehir
Telefon: 182205
Teleks : 52

İzmir:
P.K. 481
Telefon: 38619
Teleks : 76

Adana:
Telefon: 2962
Teleks : 35

Yeni Çalışma Döneminin İlk TSE Marka Sözleşmeleri Yapıldı

Sözleşmeler, Eti Ltd. Şti.
ile Transformatörler;
Tekfen A. Ş. ile de
Floresan Lamba Balanstları
konularında imzalandı

Mayıs ayı ile birlikte başlayan Türk Standardları Enstitüsü yeni çalışma döneminin ilk TSE Markası kullanma sözleşmeleri, geçtiğimiz ay içinde imzalanarak yürürlüğe girmiştir.

İlk sözleşme, 17 Mayıs günü Enstitü Merkezinde düzenlenen bir törenle, İstanbul'daki Eti Elektroteknik Ticaret ve Sanayi Ltd. Şti. ile yapılmıştır. Firma TS 1155 «Akaryakıt Yakıtıcılarında Kullanılan Ateşleme Transformatörleri» Türk Standardına uygun transformatörler imâl etmekte olduğunu belirttikçe TSE'ye başvurmuş ve bu mamüllerin üzerine TSE Standardlara Uygunluk Markasını koymak istediğinde bulunmuştur.

Enstitü yetkililerince gerek fabrikada; gerekse TSE Laboratuvarlarında yapılan çalışmada ve deneylerin olumlu sonuç vermesi ile, söz konusu firmaya Markayı kullanma yetkisi tanınmıştır. TSE adına Yönetim Kurulu Başkanı Faruk A. Sünter ile Firma Temsilcisi Güneş Cire'nin imzaladıkları sözleşmeye göre, bundan böyle ETİ ELEKTROTEKNİK Markalı «2 X 5000 V ATK — 1» ve «10000 V AT» tipi ateşleme transformatörleri TSE Markasını taşıyacaklardır.

★

Geçtiğimiz ay içinde, İstanbul'daki Tekfen Endüstri ve Ticaret A. Ş. ile de aynı şekilde TS 58 «Floresan Lamba Balanstları» standardına uygun olarak imâl ettikleri balanstlarda TSE Markasını kullanmalarına izin veren sözleşme yapılmıştır.

Enstitü Merkezinde 18 Mayıs günü yapılan bir törenle TSE adına Başkan Faruk A. Sünter ve Firma Temsilcisi İbrahim Kocatürk'ün imzaladıkları sözleşmeye göre, TEKFEN Markalı



TSE Marka sözleşmesinin imzasından sonra TSE Başkanı Sünter, Eti Ltd. Şti. temsilcisi G. Cire'yi kutlarken

«220 V 20 W'lık» ve «220 V 40 W'lık» Floresan Lamba Balanstları, TSE Markasına taşınmaya hak kazanmışlardır.

Her iki firma ile yapılan sözleşmeler, önümüzdeki günlerde Resmî Gazete ile de ilân edilecektir.

★

Dergimiz, TSE Markası kullanma yetkisine sahip olan firmalar ailesine katılan bu iki seçkin firmamızı kutlar, başarılarının devamını diler.

ÜÇ FİRMANIN TSE MARKA SÖZLEŞMELERİNİN KAPSAMI GENİŞLETİLDİ

Türk Standardları Enstitüsü ile daha önce TSE Markasını kullanma sözleşmesi yapmış bulunan üç firmamız, standardlarına uygun olarak ürettikleri yeni mamül tiplerinin bu sözleşmelere eklenmesi için Enstitümüze başvurmuşlar ve yapılan deneylerden sonra bu istekleri uygun karşılanmışlardır.

Erka Balata ve Otomotiv Sanayii A. Ş., Asbest Endüstri A. Ş. ve Ergür - Kablo ve Bakır Sanayii A. Ş. nin sözleşmelerinde yapılan kapsam genişlet-

melerinin sonucunda, TSE Markasını taşıyacak olan mamül tipleri ile önceki mamül tiplerini aşağıda ayrı ayrı bildiriyoruz.

ERKA BALATA VE OTOMOTİV SANAYİİ A. Ş. :

İlgili Türk Standardı : TS 555

Daha Önce TSE Markası Taşıyan Tipler

EP 2	I A
EPT 4	I A
UD	I A
EPI	I B
EPT	I B
FKIT	I B
PIT	I B
FM	II A
ME	II A
FKC T	I B

Sözleşmeye Yeni Eklenen Tipler

EPT 6	IB
EPT 4 T	IB

ASBEST ENDÜSTRİSİ A. Ş. :

İlgili Türk Standardı : 555

Daha Önce TSE Markası Taşıyan Tipler

MA 1 B Esnak Dökülmüş Rulo)	
-----------------------------	--

Sözleşmeye Yeni Eklenen Tipler

MA 63/1219 U IB Sabit Kavisli	
MA 22/FT/35/1 IB Sabit kavisli	
SA 1/MB/65/1 IB Sabit kavisli	
MA 16/FD/114/1 IB Sabit kavisli	

ERGÜR - KABLO VE BAKIR SANAYİİ A. Ş. :

İlgili Türk Standardı : TS 833, TS 936, TS 212

Daha Önce TSE Markası Taşıyan Tipler

NV Tipi kablolar	
NVV » »	
FVV-11 » »	

Sözleşmeye Yeni Eklenen Tipler

YVMV tipi 0,6/1 kV'luk kablolar Sözleşmelerinin kapsamını genişletilen firmalarımızı başarılarından dolayı kutlarız.



Hacettepe Üniversitesi Ev Ekonomisi Yüksek Okulu Beslenme Bölümü öğrencilerinden bir grup, başlarında öğretim üyeleri olduğu halde 30 Mayıs 1974 günü Enstitümüzü ziyaret etmişler, tesis ve laboratuvarı gezmişlerdir. Resiminde, ziyaretçi grupla yapılan toplantıdan bir görünüş aksettirmektedir.

TÜRK STANDARLARI

 Türk Standartları Enstitüsü	VALFLER Basınçlı gaz tüpleri için boyutlar	TS	1520/1
		UDK	621.642.17 02 : 001. 4
BİRİNCİ BASKI	Form and dimension of gas cylinder valves		

Ölçüler mm dir

Belirtilmeyen hususlarda imalatçı serbesttir.

A - Sınıfı

Gaz çıkış ağızları dış vidalı 1)

El çarkı

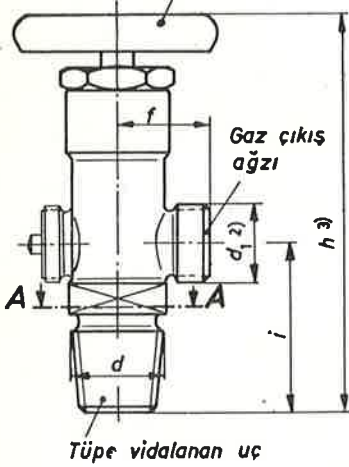

B - Sınıfı

Gaz çıkış ağızı armatüre kelepçe ile bağlanabilir.

El çarkı

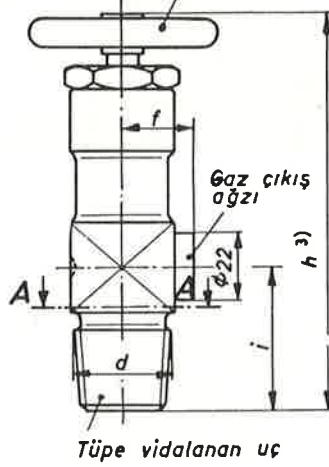

C - Sınıfı

Gaz çıkış ağızı içten vidalı

El çarkı

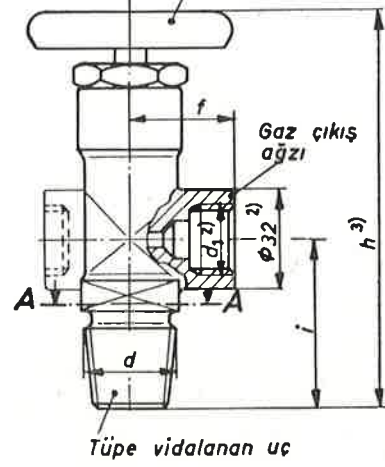

A-A Kesiti

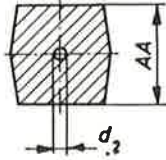

Anma ölçüsü .28,8 olan oksijen için bir gaz tüpü Valfinin gösterilişi :

Gaz tüpü valfi 28,8 (oksijen için) TS 1520 /1

Gaz Valfin Anma boyutu d	Sınıfı	Gaz giriş deliği d₂ min.	f	h³)	i	AA		El çarkı
			max.	max.	max.	Tolerans		
19,8	A	2	26	110	42	27	-0,6	Föy_5 e bakınız.
	C	2	32	110	42	27	-0,6	
28,8	A	3,5 4)	29 5)	135	53	32	-0,8	
	C	3,5	33	135	53	32	-0,8	
31,3	A, 6) B	3,5	22 7)	135	45	32	-0,8	

El çarkları valfle teslim edilir. Yangın gaz valflerinde kapak somunları da valfle birlikte teslim edilir. Tersine bir anlaşma yoksa A ve C sınıfındaki valfler kör kapak somunsuz teslim edilir.

- 1) A sınıfı valfler karbon dioksit için patlama plakalı teslim edilecekse bu husus önceden belirtilmelidir.
- 2) Çap, gaz cinsine göre tayin edilir,
- 3) Valfin tam açılmış durumu,
- 4) Oksijen için en büyük ölçü 5 mm, klor için 8 mm.
- 5) 25,4 mm vidalı valflerde 35 mm.
- 6) Yalnız yangın söndürme cihaz ve tesislerinde kullanılan valfler için,
- 7) Yalnız asetilen valfleri için.

NOT— Dış profili simetri eksenini konik yüzeye dik olmalıdır.

YENİ Standardlar

BASINÇLI GAZ TÜPLERİ İÇİN:

VALFLER STANDARDI

Fuat ÜNVER
Y. Mak. Müh.

Enstitümüz teknik kurulunun mecburi standard olarak kabul ettiği TS 1519 un konusu olan basınçlı gaz tüplerinin en önemli ve hayati olan kısmı, hiç kuşkusuz valfleridir. Tüptün içinde, genellikle yüksek basınçlı durumda bulunan ve gerektiği gibi kullanılmadığında öldürücü etki yapabilecek gazı, istenildiği ve gerektiği gibi, hiç bir tehlike yaratmadan, büyük bir emniyetle, kendisine vidalı olarak bağlanan bir hortum aracile, kullanılacağı yere iletmeyi bu valfler sağlamaktadır. Valfler bu önemli vazifeyi görürken, rahatça ve emniyetle açılıp kapatılabilmeli ve çalışmasında, zaman a herhangi bir aksaklık (sıkışma, kaçırma, tutukluk v.b.) meydana gelmemeli, yani bir tehlike yaratmamalıdır. Bunu sağlamak için de, her şeyden önce, valfi açıp kapayan düzenin gerektiği gibi, kusursuz yapılmış olması şarttır. Bu düzende, döndürüldüğü zaman valfi açıp kapayan valf milinin vida açılmış kısmının; kirlenme, oksidlenme, zedelenme v.b. sonucu görevini gerektiği gibi yapamamasını önlemek için, dışarı ile teması bulunmaması; yani mutlaka bir salmastra kutusu içine alınması gereklidir. Esasen bu kural en basit valfler için dahi geçerlidir. Aksi halde bu vida, çeşitli dış etkilerle kısa zamanda, gerektiği gibi iş göremez hale geleceğinden, düzen mümkün olduğu kadar sıkılsa dahi, valf kapanmış sanıldığı halde, gerçekte tamamen kapanmamış, aralık kalmış olur ve bu da kazaların başlıca nedenini teşkil eder.

Valf milini döndürmeye yarayan el çarkının durumu da ok önemlidir. Bu çarkın, valfi açıp kapamak üzere, elle rahatça ve sıkıca tutulup döndürülebilmesi mümkün olmalı; yani döndürme için herhangi bir alete (örneğin kurbağacık, boru anahtarı v.b.) ihtiyaç duyulmamalıdır. Örneğin, çevresi sadece tırtıllanmış durumda yapılan bir çark, tırtılı bir süre sonra aşınabileceğinden ve dolayısıyla elde kayabileceğinden, valfi yeterince kapamak (sıkılamak) mümkün olamamakta ve neticede kaçan gaz büyük tehlike yaratmaktadır. Şu husus hiç bir zaman unutulmamalıdır ki valf, kendi çarkı ile gerektiği gibi açılıp kapanabilmeli ve bu iş için hiç bir zaman alet kullanma ihtiyacı duyulmamalı ve bu yöle gitmekten kesin olarak kaçınılmalıdır.

Burada üzerinde önemle durulması gereken bir hususta, valfin tüpe takılması durumudur. Valfler tüpe, yekpare olması gerekli gövdelerinin alt ucundaki konik vida ile vidalanmış olmalıdır. Başka türlü takılmalarda, şu veya bu nedenlerle, gaz sızırmalar kaçınılmaz bir hale gelmektedir. Burada, tüpe takılmayı sağlayan vidanın durumu da önemlidir. Gerek standard anlayışı ve gerek değişebilirlik (interchangable), bu vidanın çeşitlerinin, mümkün olduğu kadar az sayıda olmasını gerektirmektedir. Gerek yanlış uygulamaları önlemek, gerek yanlış uygulamaları önlemek, gerek kolaylık ve maliyet bakımından buna zorunluluk vardır. Özellikle, çok kullanılan basınçlı gaz tüplerinde bu husus üzerinde öncelikle durulmalı ve aynı çeşit gaz için tek bir vida biçimi uygulanmalıdır. Bu yolda hareket, bazı sorumsuz kimselerin, vida dişi, tüptün vida dışından başka olan bir valfi, o tüpe zorla vidalamak yanlışlığını yapmalarını da önler. Böyle bir hareketin neticesinin ne olacağını tahmin etmek güç değildir.

Valflerle ilgili olarak göz önünde tutulması gereken bir başka hususta gerek valf parçalarının (contalar hariç) ve gerek nakliyat sırasında vidalarını zedelenmekten koruyacak kapakların plastiklerden yapılmamasının gerektiğidir.

Bu çeşit valfler, halen yurdumuzda imal edilmekte ve yapılmaları için gerekli malzemenin tümü yurd içinden sağlanabilmektedir. Firmaların imalatının, yurd içi ihtiyacı tamamen karşılayabilecek bir durumda olduğu ve yakın bir gelecekte yabancı memleketlere ihraça yönelebilecek bir hale gelebileceği kanısındayız.

Yukarıda açıklanan nedenlerledir ki enstitümüz, memleketimiz için büyük bir önem taşıyan basınçlı gaz tüpleri valflerinin bir standarda bağlanmasını gerekli görmüş ve hazırlanan tasarı teknik kurulumuzca mecburi standard olarak kabul edilmiştir (TS 1520).

Bu standard, basınçlı gaz tüpleri valflerinin, an azından, teknikte ileri yabancı memleketlerde imal edilenlerle eş değerde yapılabilmelerinde hiç

şüphesizki önemli bir rol oynayacaktır. Ve ayrıca gaz sızmaları veya patlamaları ile meydana gelen ve yurttaşlarımızın hayatına mal olan kazalarda, böylece en geniş ölçüde önlenmiş olacaktır.

Standardda'da valflere ait tarifler valflerin sınıflandırılması ile malzeme ve yapış özellikleri, imal edilen valflerin gerekli özelliklerde olup olmadığını tayin için hangi muayene ve deneylerin yapılacağı, valflerin ne şekilde işaretleneceği ve anbalajlanacağı yer almaktadır.

Standardın tarifler bölümünde «Valf», «Anma boyutu», «Gaz Geçiş deliği» ve «Deney Basıncı»nın tarifleri yer almaktadır.

Standardın özellikler kısmında, göre: «Gaz çıkış ağı dış vidalı», «Gaz çıkış ağı iç vidalı» ve «Gaz çıkış ağı kelepçe bağlantılı» olmak üzere üç sınıfa ve anma boyutlarına göre: «19,8 mm», «28,8 mm» ve 31,3 mm olmak üzere üç sınıfa ayrılmaktadır.

Standardın özellikler kısmında valflerin yapımında kullanılacak veya kullanılacak malzemenin durumu belirtilmekte ve yapışları ile ilgili olarak valflerin boyut ve toleransları ile yüzeyleri, gaz çıkış delikleri, sızdırmazlık, oksijen valflerinde yanmazlık ve valfin açılıp kapatılması hakkındaki koşullar açıklanmaktadır.

Muayene ve deneyler bölümünde, yapılacak muayene ve deneyler için nasıl numune alınacağı, gözle ve boyut muayenelerinin ne şekilde yapılacağı belirtilmiş ve valflere uygulanacak «kurutmasız sızdırmazlık», «Kurutmalı sızdırmazlık», «soğukta sızdırmazlık», «sıcakta sızdırmazlık», «sürekli sızdırmazlık», «yanmazlık» ve «sağlamlık» deneylerinin nasıl yapılacağı ve değerlendirileceği açıklanmıştır.

Valflerin nasıl işaretleneceği ve piyasaya ne şekilde arzedeceği standardın üçüncü bölümünde açıklanmıştır.

Plyasaya çıkarılan valflerin, gerektiğinde nasıl denetleneceği ve bu sırada ne yolda hareket edileceği standardın son bölümünde belirtilmiştir.

Basınçlı gaz tüpleri valfleri standardının milletimiz ve sanayiciliğimizin için faydalı olmasını dileriz.

ÇBS SUPERLAC sarmış dört bir yanını



Tabiatın bütün dış etkenleri
vız geliyor ona. ÇBS Superlac
sayesinde güzelliğinden,
sağlamlığından emin.
O memnun, sahibi memnun.
Yıllarca sürececek bir mutluluk bu.

**ÇBS SUPERLAC
HARİCİ BOYA**

ÇBS BOYA-KİMYA SANAYİİ ve TİCARETİ A.Ş.
Karaköy, Kardeşim Sok. 44/3 İstanbul | Tel: 49 67 10

İLANCILIK . C

Standard — 65

MUHİTTİN TOKÖZ 26 MAYIS PAZAR GÜNÜ VEFAT ETTİ

1910-1974



TSE ailesi, en değerli bir üyesini kaybetmiş bulunuyor. Ülkemizin çok az yetiştirdiği bilgin ve efendi evladı Muhittin TOKÖZ'ün yerini doldurmak kolay değildir.

Galatasaray Lisesi'nin 1043 numaralı her yıl sınıfının birincisi olan bu seçkin öğrencisi, sonra Fransada Fransızların bile zorluk çektikleri öğretim aşamalarını ulusuna onur getirecek başarılarla tamamlamıştır.

Bu sayfada onun bu renkli hayat hikâyesiyle, TSE'deki seçkin yerini belirten bir yazıyı sunuyoruz.

Muhittin çocukluğundan beri çok çalıştı, Galatasaray'ı bitirince Paris'te önce Louis le Grande Lisesinde, gireceği yüksek okullar için hazırlık dersleri alıyordu. Lisede geceli öğrenci idi. Altı aylık bir çalışmadan sonra bir gün bir iş için bana geldi. Konuşmaya başladık. O'na Paris'i, müzelerini, tiyatrolarını, sinemalarını nasıl bulduğunu sordum. Cevabı kısa oldu:

«— Faruk, dedi, ben Liseden altı aydan beri ilk kez bugün sana gelmek için çıktım. Hiç bir yeri görmedim.»

Nur içinde yatsın.

Faruk A. SÜNER

Muhittin Toköz'ün Biyografisi

1910 yılında İstanbul'da doğmuştur. 1929 da Galatasaray Lisesini bitirdikten sonra Avrupa'ya gitmiş ve yüksek öğrenimini; 1929-1936 yılları arasında Paris'te Ecole Polytechnique Ecole Nationale des Ponts et Chaussées'de yapmış, ayrıca bir yıldan fazla, Fransa Fen Akademisi üyesi Prof. Caquot'un (ISO'nun 1950 - 1952 döneminde Başkanlığını yapmıştır) teknik bürosunda betonarme köprü ve barajlar üzerinde çalışmıştır.

İnşaat Yüksek Mühendisi Toköz yurda döndükten ve askerlik hizmetini tamamladıktan sonra yedi yıl Bayındırlık Bakanlığı Şose ve Köprüler Dairesi Köprüler Fen Heyetinde çalışmış, daha sonra zamanımıza kadar çeşitli resmî ve özel kurumlarda anlaşmalı müşavirlik yapmıştır. Toköz, öldüğü anda 1945 yılında kurduğu özel etüd, proje ve istişare bürosunun başında bulunmakta, 1962 yılından beri de Ankara Erkek Teknik Yüksek Öğretmen Okulunda Statik ve Betonarme öğretmenliği yapmaktadı.

Uzun süreden beri Türk Standardları Enstitüsü Mühendislik Hizmetleri Hazırlık Grubu Başkan vekilliği ve 1972 yılından beri de bu grubun Başkanlığını yapmakta olan Toköz standardlaştırma ile yakından ilgili birçok milletlerarası kuruluşun çalışmalarına da katılmıştır. Bu arada, Uluslararası Köprü ve İnşaat Cemiyetinin 1938 yılından beri Daimi Encümen Üyesi, Avrupa Beton Komitesinde 1955 yılından beri Türk Delegeesi ve RILEM'in üyesi bulunmaktadı.

Muhittin TOKÖZ'ün ardından :

«ÖZÜR DİLERİM...»

Enstitümüz Mühendislik Hizmetleri Hazırlık Grubu Başkanı, İnşaat Yüksek Mühendisi Muhittin TOKÖZ de aramızdan ayrıldı. Gazetedeki ölüm haberini görünce bir türlü inanmadım, acaba bir isim benzerliği mi var diye araştırınca, acı gerçeği ecelin çok muhterem, çok efendi Sayın Muhittin TOKÖZ'ü de elimizden aldığımızı maalesef öğrendim.

Artık Teknik Kurullarda «ÖZÜR DİLERİM...» diye başlayan, yapıcı, öğretici, tatlı sesini ve mütebessim yüzünü göremeyeceğiz. Artık TSE Teknik Kurulu, teknik eleştirilerde, teknik münakaşalarda, yatıştırıcı, uzlaştırıcı, samimi bir üyesinden yoksun olarak çalışmalarını sürdürecektir.

Son defa, Ziraat Hazırlık Grubunca, Uluslararası Standardizasyon Teşkilatının (ISO) yayınladığı Standardlardan hazırlanan, Ambalaj Deneysel Metotları ile ilgili Standardların Alt Komitesinde birlikte çalıştığımız Muhittin TOKÖZ'ün değerli katkıları ve her seferinde büyük bir tevazu ile söze, «ÖZÜR DİLERİM» diye başlayışı, gönüllerimizde bir teselli ve hatıra olarak yaşayacaktır.

Öyle sanıyorum ki, Muhittin TOKÖZ'ün kaybını işitip üzülmeyen olmayacağı gibi, yarattığı dostluk havasını teneffüs eden her kişi hatırasını ilelebet kalbinde saklayacaktır. Dostlarına, arkadaşlarına, kederli ailesine başsağlığı, sabır ve kendisine Allah'tan rahmet dilerim.

Hasan Tahsin Erol

TSE Ziraat Hazırlık Grubu Başkanı



ELEKTROLİTİK BAKIR ve ALÜMİNYUM MAMÜLLERİ İMALİNDE TEK İSİM RABAK

Elektrolitik Bakır, Pirinç, Alüminyum - Çelik Alüminyum İletken ve Külçe Alüminyum Alaşım imalatı modern tesisleri, tecrübeli personeli ve titiz çalışmayı gerektiren güç bir iştir. İhtiyaçlarınızı Türk Standardlarına veya Uluslararası diğer standartlara uygun olarak temin etmek istiyorsanız yalnız RABAK mamüllerini kullanınız. RABAK üstün kalitenin sembolüdür.

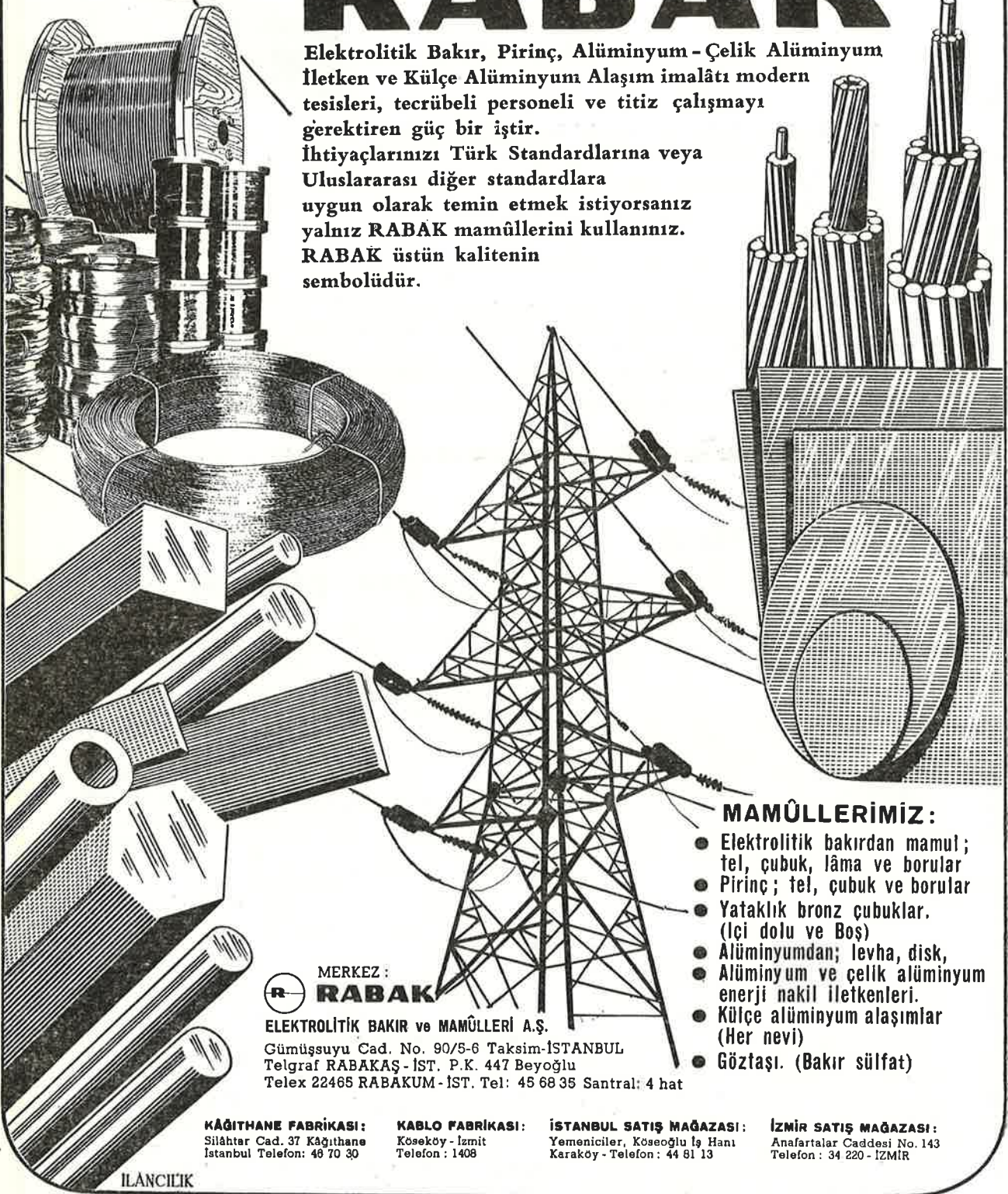

MAMÜLLERİMİZ:

- Elektrolitik bakırdan mamul; tel, çubuk, lâma ve borular
- Pirinç; tel, çubuk ve borular
- Yataklık bronz çubuklar. (İçi dolu ve Boş)
- Alüminyumdan; levha, disk,
- Alüminyum ve çelik alüminyum enerji nakil iletkenleri.
- Külçe alüminyum alaşımlar (Her nevi)
- Göztaşı. (Bakır sülfat)

MERKEZ :
RABAK

ELEKTROLİTİK BAKIR ve MAMÜLLERİ A.Ş.
Gümüşsuyu Cad. No. 90/5-6 Taksim-İSTANBUL
Telgraf RABAKAŞ - İST. P.K. 447 Beyoğlu
Telex 22465 RABAKUM - İST. Tel: 45 68 35 Santral: 4 hat

KÂĞITHANE FABRİKASI:
Silâhtar Cad. 37 Kâğıthane
İstanbul Telefon: 46 70 30

KABLO FABRİKASI:
Köseköy - İzmit
Telefon: 1408

İSTANBUL SATIŞ MAĞAZASI:
Yemeniciler, Köseoğlu İş Hanı
Karaköy - Telefon: 44 81 13

İZMİR SATIŞ MAĞAZASI:
Anafartalar Caddesi No. 143
Telefon: 34 220 - İZMİR

ILANCIKLIK



AEK Toplantısına katılan Türk Heyeti



Toplantıyı Yöneten Başkanlık Divanı

A. E. K. Standardizasyon Uzmanlar Grubu Hamburg'da Toplandı

Avrupa Ekonomik Komisyonu'nun Kuru ve Kurutulmuş Meyvelerin Standardizasyonu Uzmanlar Gurubunun 21. Dönem Toplantısı, 13 - 17 Mayıs 1974 tarihleri arasında Hamburg'da yapılmıştır (Bilindiği üzere aynı gurubun 20. Dönem toplantısı 6-11 Eylül 1973 tarihleri arasında Türkiye'de yapılmıştı). Ülkemizin Raportörlüğünü yaptığı «İç Antepfıstığı» Standard tasarısının görüşülmesine ağırlık verilen toplantıda, ülkemizi ve Enstitümüzü Ziraat Hazırlık Gurubu

Başkanı ve Yönetim Kurulu Başkan vekili Hasan Tahsin Erol ile A. Ü. Ziraat Fakültesi Meyve Yetiştirme ve Islahı Kürsüsü Profesörlerinden Dr. Mahmut Ayfer temsil etmiştir.

Toplantılara, Fransa, Almanya, İtalya, Hollanda, Polonya, Romanya ve İspanya delegeleri de katılmış ve Başkanlık Divanına, ülkemiz delegelerinin teklifi ve İtalyan delegelerinin de desteği ile Alman Delegeleri Başkanı Mr. Hans - Rudolf

Jahn ile İspanya delegesi Mr. Jose Garcia del Castillo seçilmiştir.

Toplantılar sırasında «İç Antepfıstığı» Standard tasarısı üzerinde yapılması istenilen değişiklikler ve özellikle Rutubet Miktarı ve Tâvirini metodu üzerinde durulmuş; daha sonra gündemde bulunan konulardan «Kuru Erik», «Kabuklu Antepfıstığı» ve «İç Tatlı Badem» Standard tasarıları incelenmiştir. Toplantılar süresince, Hamburg limanı ile EDKA da tetkiklerde bulunulmuştur.

STANDARD DÜNYASININ İKİ ÖNEMLİ KAYBI



Dr. G. L. PALANDRI

Uluslararası Elektroteknik Komisyonu (IEC) nin Başkanı İtalyan Dr. Gînseppe Palandri, geçtiğimiz Mart ayı içinde vefat etmiştir.

Standardlaştırma dünyasının seçkin kişilerinden olan ve IEC deki çalışmaları vesilesiyle iki defa Ankara'ya gelerek TSE ile yakın dostluk ilişkileri kuran Dr. Palandri, 1972 yılında emekli oluncaya kadar Pirelli Şirketinde yüksek düzeyde yöneticilik yapmıştır.

Pr. Palandri, IEC çalışmalarına ilk defa 1954 yılında katılmış ve 1958 yılında IEC'nin «Elektrik Kabloları» konusunda uluslararası standartları hazırlayan 20 numaralı Teknik Komite Başkanlığına getirilmiştir (Bu Komite Dr. Palandri'nin başkanlığında 1967 Ağustos ayında TSE'de toplanmıştır).

1965 yılından beri IEC İtalya Ulusal Komitesi Başkanlığına getirilen Dr. Palandri, IEC'nin 1973 Temmuz'unda yaptığı Genel Toplantıda oybirliği ile IEC Başkanlığına seçilmiştir. Öldüğü sırada bu görevi yapmakta idi.

Uluslararası Standardlaştırma çevresinin bu önemli kaybı dolayısıyla Dergimiz, Türk Standardları Enstitüsü adına derin üzüntülerini, bildirir IEC ile üye ülkelere ve Palandri ailesine başsağlığı diler.

IEE BAŞKANI Dr. G. L. PALANDRI ve Prof. Dr. F. BAUDE VEFAT ETTİ



Prof. Dr. BAUDE

Yakın Türk dostu Prof. Dr. Baude'nin, geçtiğimiz ay içinde vefat ettiği öğrenilmiştir.

Dr. Baude 1893 yılında Almanya'da doğdu. İktisat öğrenimi yaptıktan sonra çeşitli memuriyet kademelerinden geçerek Almanya'nın Çavdar Ofisi Genel Müdürlüğü'ne kadar yükseldi. Alman Sosyal Demokrat Partisi'nin ileri gelenlerinden olan Baude, Nazi rejimi sırasında Almanya'dan memleketim'ze gelerek, İktisat Vekâletinde yeni kurulan Standardizasyon Müdürlüğüne Müşavir olarak atandı.

Dr. Baude, 1938 yılında Tarım Bakanlığı Müşavirliğine getirildi. Bulunduğu her iki görevde de Türkiye'nin bu alanlardaki çalışmalarına değerli katkıları olmuştur.

Bugün yüksek memuriyetlerde bulunan ya da bazıları emekli olan İhracat Kontrolörlerimizden çoğu, Prof. Dr. Baude'nin yetiştirdikleri arasındadır.

İkinci Dünya Savaşı'ndan sonra Kiel Üniversitesi Direktörlüğüne atanan Dr. Baude, sonradan SDP'den milletvekili seçilmiş ve ömrünün sonuna kadar bir Türk Dostu olarak, özellikle turizm alanındaki kalkınma çalışmalarımızda destek olmuştur.

Dergimiz, Türkiye'de standardlaştırma çalışmalarına ilk zamanlarda emeği geçen Prof. Dr. Baude'nin kayından duyduğu üzüntüyü bildirir, hatırasını saygıyla anar.

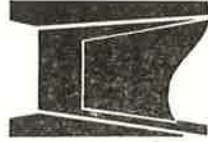

KILIÇOĞLU

TOPRAK SANAYİ ve TİCARETİ A.Ş.

İsmet İnönü Cad. No: 21 - Eskişehir
Telgraf: KİREMİT - Eskişehir P. K. 7

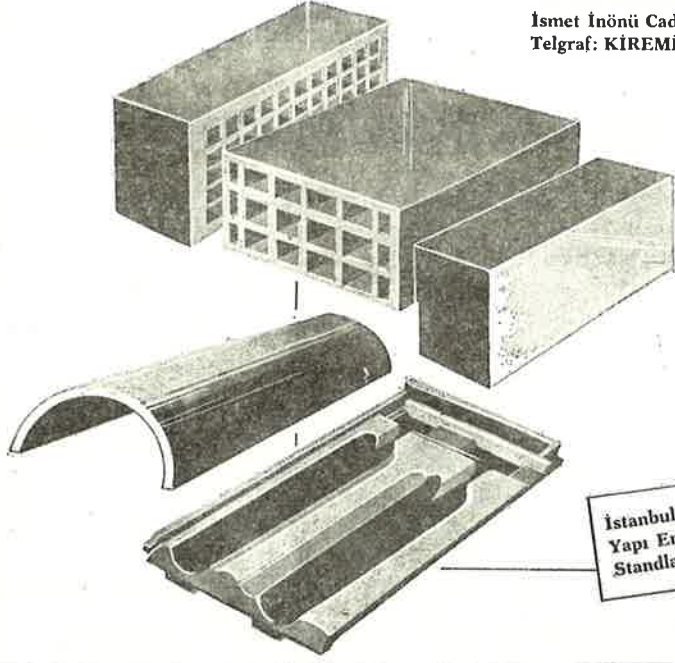

KİREMİT TUĞLA ATEŞ TUĞLASI

50 yıllık tecrübeye sahip müessesemiz modern tesisleri ve mamullerinin mükemmeliyeti ile kendi sahasında Türkiye'nin rakipsiz kuruluşu olarak sayın müşterilerine her türlü hizmet sunmaktan büyük gurur duyacaktır.

İstanbul, İzmir ve Ankara
Yapı Endüstri Merkezlerindeki
Standlarımızı görünüz.

(Standard — 67)

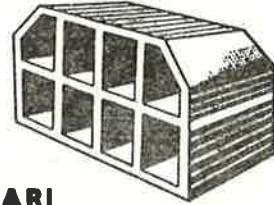

TUĞLA KİREMİT VE ASMOLEN FABRİKALARI

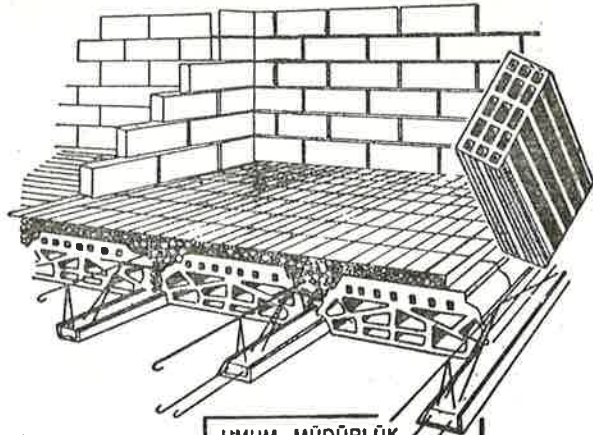
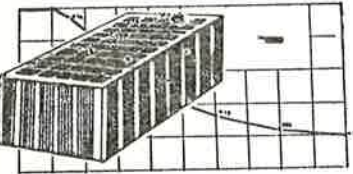
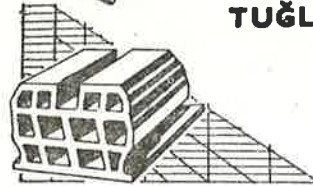

İSTANBUL

SATIŞ ŞUBELERİ:

Meclisi Mebusan Cad. Arhan Salıpazarı - İstanbul

☎ : 49 58 02 - 44 81 29

KADIKÖY

Mühürdar Fuat Bey Sokak Talas İş Hanı kat 1

Kadıköy - İstanbul ☎ : 36 13 42 - 36 48 98

UMUM MÜDÜRLÜK

Meclisi Mebusan Cad. Arhan

Salıpazarı - İstanbul

☎ : 45 50 00

(Standard — 68)

SUMMARY OF CONTENTS

IN THE WAKE OF THE LAST GENERAL ASSEMBLY MEETING

p. 3

The 14th TSE General Assembly meeting was held in the TSE auditorium on the 24th of May. The presence among us, on this occasion, of the present ISO Secretary General Olle Sturen, who had been involved in the creation of TSE as a UN expert some twenty years ago and given the honorary membership in appreciation of his valuable assistance, has imparted a special flavor to the atmosphere of the meeting this year.

The parallelism of Sturen's interesting speech delivered during the meeting to the report and views submitted to the General Assembly has also become a happy coincidence.

As a matter of fact, the principles applied by all organizations preparing standards in the world to include Turkey about twenty years ago were entirely different from the present ones, that is, to prepare national standards and while doing so to take the country's agricultural or industrial capabilities into consideration; and to make use of the standards prepared by the other comparable countries where necessary.

However, through the efforts of coping with the obstacles hindering the boundless development of the international trade the importance of «standards» has been realized. From now on the making of national standards and the system of harmonizing them so as to transform into international standards is being abandoned. The modern principle is to prepare international standards and implement them to meet the national requirements.



We have been trying to make this fact known in its various aspect and details to the extent possible by the readers of STANDARD since long.

The reason for having taken up the same subject again is the fact that the General Assembly has also considered the matter with due interest and importance.

The progress that TSE has achieved so far has no doubt been further verified in the light of Olle Sturen's speech, a full text of which is herewith included, the Activities Report, and the other comments made during the meeting. As a result, reorganization of the TSE future activities and staff will be necessary.



During the meeting suggestions were also made to lower the level of our national standards in respect to the international standards because of the developing characteristic of the country.

Such a view has good grounds for the goods produced and consumed locally provided that the import of similar products is prevented.

Strict compliance of export goods with international standards, however, is essential. The standards approved by FAO, OECD, and ECE concern exporting countries as well as the importers. The oranges not in conformity with the OECD citrous standards would be returned by the customs of such countries as Germany, Holland, Swiss and so on which have already been complying with this regime. Turkey, Italy, Spain and several others as producers of this product have also to comply with the same procedures; otherwise they would be unable to export and as a result suffer from it.

International organizations have each day been moving one step forward in this direction and it is expected that all international transactions will be based on the international standards before long. Therefore, it would be to our benefit to proceed on the same track from this moment on.



During implementation of the planned development in this country special emphasis has to be laid on this matter.

The friendly acquaintances in standardization circles of the developed countries keep, from time to time, stating how lucky and advantageous we

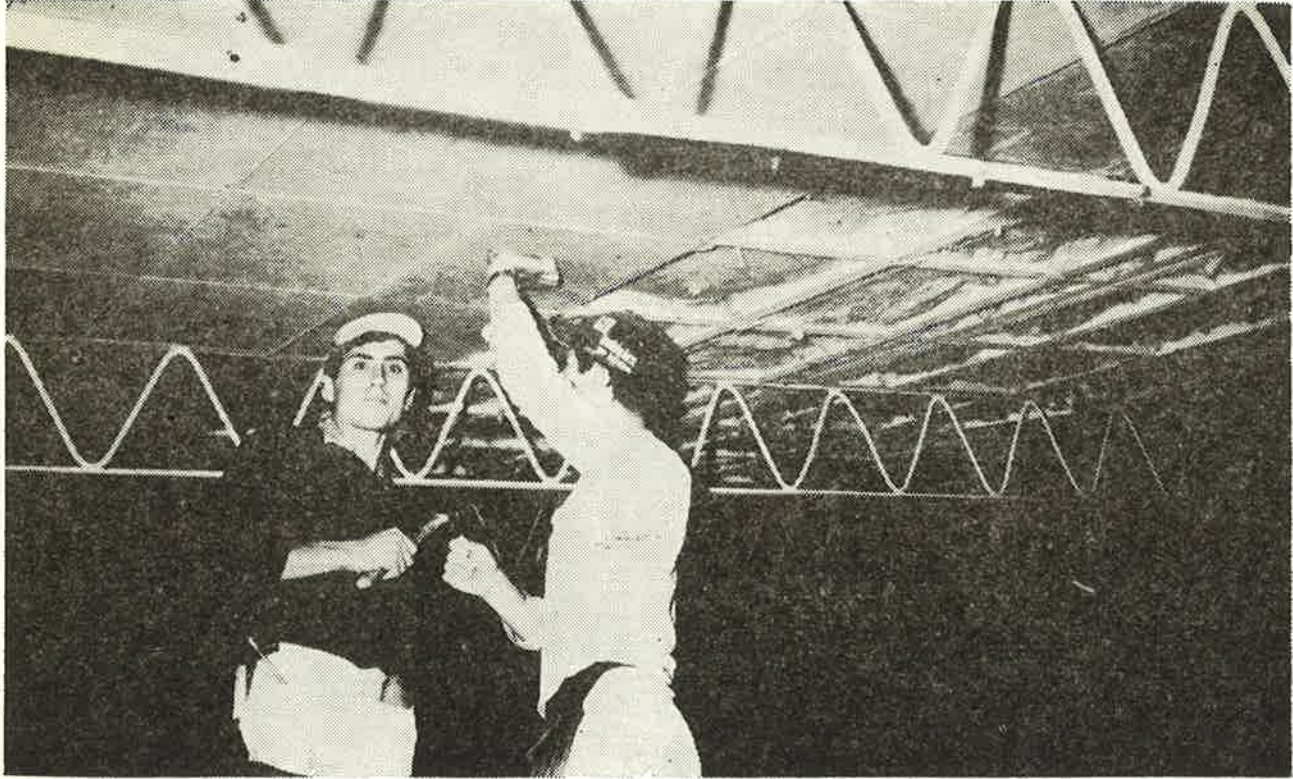

SINAÎ ÇATILARIN İZOLASYONUNDA

İZOCAM®-TEL

(SAINT - GOBAIN **TEL** PROSEDESİNE GÖRE)

Ülkemizde yakıt problemi gün geçtikçe önem kazanmakta, günden güne artan yakıt fiyatları sanayicileri zor durumlara sokmaktadır. Bu durum karşısında alınabilecek en güzel tedbir yakıt sarfiyatını asgariye indirmektir.

Örneğin: 1000 m² (20x50 m.) çatısı olan bir fabrikada eğer ısı izolasyonu yapılmamış ise, bir kış mevsimi boyunca, bu çatıdan 4,5 milyon litre suyu kaynatabilecek kapasitede ısı enerjisinin boş yere kaybolduğu hesaplarla sabittir. Bunun yanında yazın dayanılmaz derecede sıcak, kışın hasta edecek kadar soğuk olan bir işyerindeki personelden alınacak randıman da o nispette düşük olacaktır.

Sıcağa, soğuğa ve gürültüye karşı, çatıyı İZOCAM ile izole etmekle, hem yakıttan tasarruf, hem de personelden alınacak randımanı yükseltmek elinizdedir.

TEKNİK BİLGİ İÇİN TEKNİK MÜŞAVİRLİK BÜROLARIMIZ ÜCRETSİZ EMRİNİZDEDİR.

İSTANBUL
49 84 51 - 2

ANKARA
10 62 18

İZMİR
34 85 9

BURSA
12 47 0

ADANA
28 23

TRABZON
23 98

are in that we are drawing up the new standards faster and at a lower cost while they are having to replace their standards with the new ones in order to keep pace with the rapid advancement of the modern technology.

Such true statements signify something only if we comply with the advanced modern technological conditions and the standards based on them while re-establishing our agriculture and industry. Or, it would not do any good to import the reconditioned machinery of the old technology from any developed country just for the sake of lower cost. A sound development can only be possible by bringing in the country the best of everything, the latest and most advanced system and technology and no doubt by keeping up to date with international developments parallel to the former. Only by doing so can we easily implement the most advanced international standards and be in a better position to compete the others.

THE XIVth TSE GENERAL ASSEMBLY MEETING

p. 5 - 9

The 14th TSE General Assembly meeting was held on 24 May 1974 at the TSE Headquarters in Ankara as attended by a number of members of the Turkish Parliament, high ranking government officials, representatives of public and private sector organizations. Olle Sturen (Sweden), ISO Secretary General, who was also present as an honorary member of TSE, delivered a speech during the meeting.

Opening Ceremony :

President Faruk A. Sünter, who commenced the meeting at 10.00 hrs with an opening speech, welcomed the audience to include the delegates, the representatives of the Boards and Commodity Exchange Bureaus which became the TSE General Assembly members this year, and introduced ISO Secretary General Olle Sturen to the audience. During his speech, President Sünter pointed out that the number of the Turkish Standards prepared during the last term had reached 1700 with 300 of which being put into mandatory enforcement by the Government, and expressed his wishes for the necessary measures to be taken to help increasing the number of the latter. President Sünter further stated that the TSE organs in charge proceeded with their activities on more than 800 subjects of standards to include those in the work program to be approved during the meeting and he concluded by wishing the General Assembly success.

Speech Delivered by ISO Secretary General:

The speech delivered in English by ISO Secretary General and TSE Honorary Member Olle Sturen during the opening ceremony was simultaneously interpreted into Turkish. The original English text of the speech has been included separately.

General Assembly Activities:

Following the presentation of the Activities Report by President Sünter the items in the agenda were covered, and at 13.15 Atatürk's Mausoleum was visited by a group of delegates to include ISO General Secretary Olle Sturen as headed by Prof. Dr. Reşat Aktan.

Elections:

During the afternoon session of the meeting which commenced at 15.00 hrs:

a) Following President Sünter's answering of various questions asked by the delegates, the TSE Board of Governors and Auditors were declared free from liabilities unanimously,

b) The chairmanship in the Preparatory Groups of Mine and Chemistry which had been vacated by Dr. Tacettin Ataman and Prof. Fahrettin Can were filled by the election of Dr. Mehmet Güner and Dr. Argun Dağcıoğlu respectively.

c) To the Technical Council which is composed of two members each of the General Assembly Groups A and C, Zeki Tunçay and Hilmi İsmailoğlu were elected as A members; Agah Oktay Güner and Necdet Özbaysal as C members while Prof. Dr. Turan Güneş and Zeki Aka were elected as reserve members for Group A and Fahri Bulgurlu and Yaşar Sönmez for Group C.

d) Of the TSE Board of Governors, Hasan Tahsin Erol was re-elected while Cemal Üner replaced by Şadi Pehlivanoglu.

e) Following the 14th General Assembly meetings the new TSE Board of Governors has been reorganized as follows:

President	: Faruk A. Sünter
Vice-President	: Hasan Tahsin Erol
Treasurer	: İsmet Öztunalı
Member	: Prof. Dr. Tarık G. Somer (*)
Member	: Prof. Dr. Necmi Tanyolaç
Member	: Şadi Pehlivanoglu
General Secretary	: Velid İsfendiyar

STANDARD wishes the new Board of Governors and those who were elected as members of the other organs best of luck and success.

NEW DEVELOPMENTS IN INTERNATIONAL STANDARDIZATION

p. 19



Speech by Olle Sturen, Secretary General of ISO, to the General Assembly of the Meeting of the Turkish Standards Institution (TSE) Ankara, 24 May 1974.

It is now some 20 years since I came to Turkey for the first time as a UN Expert and a standards engineer, with the aim of helping to create a national standards institution, in Turkey. This is one main reason why I was particularly honoured, and pleased, to be invited to this annual meeting; and I must say that I take some pride in the fact that I once was involved in the creation of TSE, which today has developed into a one of the leading standards institutions in what is sometimes referred to as «the third world». Turkey is not only represented on the

(*) Prof. Dr. Tarık G. Somer was recently elected as the President of the Middle East Technical University.

ISO Council - ISO's board of Directors - but it has also provided one of the best ISO Presidents of all time. I am, of course, referring to my old friend Faruk Sünter who served as ISO President during the years 1968 - 70, and who is still widely remembered in ISO circles; not only because he was the originator of the World Standards Day, but also - and more important - because during his three - year term ISO experienced an unprecedented progress in terms of renovation and practical results.

In fact, the Faruk Sünter presidency was also characterized by a widening of the geographical base of ISO. There was a time when ISO was regarded primarily as a «European club», where West European countries held practically all technical secretariats, and where almost all technical meetings were held in Europe. In recent years, however, and not the least during the Sünter period, more and more countries outside Europe have started to become active in the ISO work. At the same time, more and more new standards institutions have joined the ISO family.

One significant sign of this trend is the composition of the 1974 ISO Council. France, Germany, Norway, Switzerland and United Kingdom are members of the Council, but a healthy balance of interest and geographical location is also provided by the membership of such countries as Australia, Canada, Czechoslovakia, Iran, Japan, Mexico USA, USSR and, as mentioned before, Turkey. This is one of many signs that ISO has developed into a truly international organization.

Before going into further details on this point, however, I would like to give some background to the present situation in the standardization world.

It could be argued that standardization has developed in four different steps, each of them reflecting its era and its stage of development.

It all started at the company level, with **company standardization** which went hand in hand with the process of industrialization. The companies realized that, by reducing the number of products and sizes produced, they could save a great deal of time, money and effort.

This first stage developed in the first half of the 19th century, to be followed in the second half of the century by the development of **branch standards** agreement between companies working in the same field.

It was not until the beginning of the 20th century, however, that the need for **national standard** became evident. The first national standards institution was created in 1901 (British Standards Institution) while many other standards institutions were created in the twenties.

Those three preliminary stages - from company standards to branch and national standards - illustrate how the bounds of standardization have changed, in line with general economic development. The company - with its customers restricted to a single town or small region - developed into a nation - wide operation, often specialized in its production, while the consumer was given a choice between products from different regions. The production

became a national affair, and the ever increasing number of national standards testified to that development. And now production as well as consumption is freeing itself more and more of national boundaries.

It is equally logical that standardization today is concentrated at **international** level. After all, technology is international; there are no political, economic or practical reasons why screw threads, paper sizes or the testing of helmets should differ from one country to another.

The last 20 years have been characterized by an ever increasing exchange of ideas and goods between countries. Turkish products are sold in America or Poland; Swedish cars are exported to Australia and Nigeria. New transportation methods have made it possible to export and import almost everything, no matter from what country, at a reasonable price.

When ISO was created in 1947, there was already a total of some 150 000 national standards in existence, many of them conflicting. Not only did larger countries like USA, USSR, Germany, France or UK have their own sets of standards, but a number of smaller countries also had published numerous national standards which in many instances were exclusive to the country concerned.

Consequently, efforts within ISO were initially concentrated on an attempt to harmonize the national standards of the member countries. In those post - war years, however, there was only limited interest in international standardization. The national standards institutes were still giving first priority to their national work, while international standardization was considered a useful, but hardly indispensable activity.

That is the reason why ISO started in a distinctly low key, and it was not until the mid-sixties that international standardization began to break through. The rapid technological development and the increase in international commerce uncovered the need for more international standards. Having removed a great part of the tariff barriers to trade, the world discovered rather suddenly the remaining barriers - not least the technical barriers.

Inevitably, the internationalization of trade must be followed by the internationalization of the standards. What we need today are **international standards** and we are also gradually moving away from the earlier national approach to international standardization towards a real internationalization of the **formulation of standards**.

There are many factors contributing to this trend:

— The development of multinational companies - finding their commercial activities hampered by conflicting national standards;

— The growing interest of government authorities in an international technical platform, for the development of harmonized regulations;

— The creation of standards institutions in a great many developing countries which realize the need for a sound international basis for their national work;

-- The widening scope of ISO, which engaged more and more people from different interest groups - not least the consumer movement;

— The recognition by other international organizations of the need for rules in technical questions.

The position of the developing countries - seeking to establish standards in their countries - is particularly interesting. Today, they still face the problem of whether they should follow American, British, French, German, Russian or some other national standards, in those fields where ISO has not yet developed International Standards - or where existing International Standards do not go far enough for their needs.

It is entirely logical however that their national activity should be based instead on the ISO work, which makes possible an immense transfer of technology from all the industrialized countries; a worldwide expertise available at nominal cost.

I think that this transfer of technological knowledge is one of the most important aspects of standardization work - an aspect that is too often overlooked. The advantages are certainly not limited to the developing countries: the while ISO programme is, from this point of view, an incomparable source of technical information, to which all countries make their own contribution; and from which they can all benefit equally.

Mr. Sturen points out how the number of developing countries in the ISO family increased as compared to 20 years ago; informs of a Developing Country Unit to be set up at the ISO Central Secretariat, and maintains as follows:

It has already been underlined that the **formulation of standards** is becoming an international affair. The time is past when international agreements frequently provided merely the common framework, within which the national and company standards provided their own detailed specifications. To an increasing extent, International Standards are now being used in their own right - everywhere and at all levels.

It means, too, that only few national standards institutions produce more standards each year than ISO. In fact, there are today only a handful of sets of national standards that are of importance outside the country where they are produced. American, Russian, British, German and French standards may still play a role in international communications; but step by step, and with increasing speed, they are being replaced by international agreements - by ISO standards.

ISO standards are, of course, **voluntary**. No country can be forced to implement the International Standards. This is, paradoxically as it may seem, one of the strengths of the ISO machinery. The mere fact that an ISO standard is a voluntary agreement between the countries concerned, has resulted in the fact that ISO, today, is a more **productive organization** than any other international organization of the kind. At present, we distribute two new (or revised) ISO standards every day

working day of the year - and the total figure is now almost 2 500. A further 2 000 drafts are in the pipeline.

While I am presenting figures on the ISO development, I may also mention the fact that we now have nearly 1 500 technical bodies, and through these bodies more than 100,000 experts are actively participating in the technical work. Each working day of the year, eight ISO meetings take place somewhere in the world, attended by a total of 20,000 delegates annually.

There are, consequently, good grounds for the claim that ISO is the largest international organization for industrial and technological cooperation.

I said that the ISO work is based upon voluntary agreements. This, in fact, goes for **all** international work. Even in inter-governmental organizations, any agreement has to be ratified by the governments concerned; and it is easy to find examples where agreements, made in inter-governmental organizations, have not been ratified except by a small number of countries. So - from this point of view, there is no substantial difference between ISO standards on one side, and agreements between inter-governmental organizations on the other.

We can also witness how ISO standards, to an increasing extent, are used as a basis for legislation. This principle - known as **reference to standards** - means simply that the government refer to the ISO standards in their national laws and regulations; and this principle is now widely accepted in nearly all ISO member countries. And once the principle is accepted, there is, in fact, no real difference between the results achieved in the framework of ISO, and the results achieved in inter-governmental organizations. The difference is rather on the practical side; and I think it is true to say that the more informal procedures of ISO might be a better ground for a speedier work; and speedier work means, finally, increased efficiency.

There is still, however, a marked difference between what is covered by ISO standards and by the work at the national level. While in the ISO work, the emphasis has been laid upon the development of test methods and other basic standards - providing a solid foundation of international standardization - the national work is more directed to the development of product standards. The future need is for a great many more comprehensive international **product standards** which can be used without amplification for the purchasing of goods and services. This calls for an important new direction of the **ISO effort**.

This new direction poses certain problems. While a technical term, or a test method, could be standardized (more or less) regardless of different industrial levels, different climates or different technical traditions, the development of **product standards** immediately becomes more complicated. A simple example: a roof in Sweden must be constructed in such a way that it could support a given amount of snow; while a similar qualification for a roof in, say, the Philippines would be quite superfluous. On the other hand, Philippines standards in the building field should take into account the danger

of earthquakes; which is not a problem in Sweden; and so on.

Against the argument of national standards institutes to concentrate on the product standards while, ISO on the general and basic standards Mr. Sturen stresses that ISO must develop such product standards that could facilitate export and import, the free flow of goods and services, and continues as follows:

For the national standards institutes, the increased activity at international level means that the emphasis will change somewhat. The tendency is that they will concentrate increasingly on the implementation of standards.

More and more ISO member bodies are now dealing with certification problems. According to a recent survey made by the ISO Central Secretariat, more than 50 percent of the ISO member bodies have certification on their working programme; and in many countries, the certification marks of the standards institutions are well known and respected indicators of quality goods.

I firmly believe that this development is of very great importance - particularly in developing countries. In countries like Turkey, India, Iran, and Mexico, the standards institutes play an active role in the industrial life, not only because their certification marks guarantee that the standards are implemented.

This, of course, is particularly important when it comes to the quality of export goods.

In fact, all developing countries are facing a dual problem. The first part of it is to produce quality goods. The second part is to make other countries have confidence in their products; people must believe in your standards.

In this connection, the certification mark may be regarded as a communication tool between seller and buyer; and it is beyond any doubt that the certification programmes have had a considerable impact on national economies in a number of countries. Certification means export promotion.

To formulate and publish the necessary standards is at the root of standardization. But that is not enough. It is as vital that those standards be promoted with a view to their widespread implementation.

First of all, we must make known to all interested parties that the standards are available. This aspect is becoming more and more important. In a world where the supply of information is increasing at an exponential rate; countless millions of documents are produced each year throughout the world. While the medieval professor was able to read all literature in his field, today's experts have the utmost difficulty in keeping track of the more significant developments in their area of interest. Information must be more selective.

That is the main reason why the ISO Council decided to create an ISO Information Network. The network is an attempt to create a fast and efficient technical information service for all questions relating to standardization.

ISO is the specialized international agency for standardization; and it has a vital role to play in the international community. I have already mentioned that more and more governments are applying the principle «reference to standards» in their regulations. In this situation, it is of crucial importance that ISO develop such «complete» standards (including product specifications) on which regulations be based.

Mr. Sturen stating ISO to have good grounds for providing standards suitable for all countries all over the world, maintains as follows:

In my opinion, we have only seen the beginning of the expansion of international trade. Each year, the international exchange of goods and services is increasing by at least 10 percent - which means that it has doubled in the past 6-7 years.

Following this development, the ISO work - eliminating technical barriers to trade - is more and more appreciated in the international community. Recent statistics show that ISO is ranked among the three top non-governmental organizations judged by its liaisons with various branches of UN. Moreover, if the figure is related to the total number of intergovernmental organizations with which ISO has relations, ISO tops the list.

By helping to eliminate barriers to trade, the ISO work contributes not only to the free flow of goods and services between countries and continents, but also to a better utilization of the global resources. This, together with the transfer of technology - particularly to the developing countries - means in turn a higher standard of living - a better, safer and saner world.

NEW TSE MARK AGREEMENTS SIGNED WHILE COMMENCING THE NEW TERM OF ACTIVITIES

p. 21

The first two TSE Mark Agreements were signed with Eti, and Tekfen Companies on transformers and ballasts for fluorescent lamps respectively during the month of May when the new term of activities commenced.

The first agreement was signed on 17 May 1974 with the Eti Electrotechnical Trade and Industries Limited Company to cover the transformers manufactured in conformity to TS 1155 «Ignition Transformers for Oil Burners» while the second one with the Tekfen Industries and Trade Company on 18 May 1974 to cover the Ballasts manufactured in conformity to TS 58 «Ballasts for Fluorescent Lamps».

STANDARD wishes these agreements to be beneficial to the above Companies.

SCOPE OF THREE TSE MARK AGREEMENTS EXPANDS

p. 21

We are pleased to inform that by addition of some newly manufactured items in conformity to TS 555 «Automotive Brake Linings» Erka Brake Lining and Automotive Industries; Asbest Industries, and Ergür Cable and Copper Industries to

TS 833 «N—Cables», TS 936 «F—Cables», and TS 212 «Thermoplastic and Rubber Insulated Y—Cables» have expanded the scope of their previously signed TSE Mark Agreements.

STANDARD congratulates these manufacturers because of the progress in their fields.

STANDARD FOR VALVES FOR COMPRESSED GAS CYLINDERS p. 22-23

In this page some detailed information is included regarding «Valves for Compressed Gas Cylinders» which is one of the standards that have recently been approved by the TSE Technical Council.

ECE GROUP OF EXPERTS ON STANDARDIZATION OF DRY DRIED FRUITS MEETS IN HAMBURG p. 27

The 21st session of the ECE Group of Experts on Standardization of Dry and Dried Fruits was held in Hamburg, Germany, during 13-17 May 1974.

During the meeting the draft standard for unshelled pistachio nuts for which Turkey acted as the Secretariat was also discussed. The Turkish Delegation which attended the meetings was composed of Prof. Dr. Mahmut Ayfer and Osman Yüksel, Turkish Commercial Attaché in Hamburg, as headed by TSE Vice President Hasan Tahsin Erol.

OBITUARIES p. 25 and 27

Muhittin Toköz

We regret to inform that Muhittin Toköz Chairman of the TSE Preparatory Group of Engineering Services, passed away during the month of May. The unexpected loss of Toköz who had contributed to the Turkish standardization activities very effectively caused a deep grief within the standardization circles and among his acquaintances.

Dr. G. L. Palandri

We also regret to hear that Dr. G. L. Palandri, President of IEC passed away during the month of March.

The loss of Dr. Palandri who had been to Turkey on the two occasions of IEC Technical Committee meetings which had been organized by TSE caused a deep sorrow in the international standardization circles.

STANDARD expresses its condolences both to his family and the IEC family.

Prof. Dr. F. Baade

It is also a great regret to have known that Prof. D. F. Baade who participated in the initial standardization movements in Turkey in 1930's as a consultant to the Turkish Ministry of Economy passed away sometime in the month of May.

STANDARD will respectfully remember his memories.

TÜRK STANDARDLARI ENSTİTÜSÜ ADINA
SAHİBİ VE BAŞYAZARI : FARUK A. SÜNTER
MÜESSESE MÜDÜRÜ : VELİD İSFENDİYAR
GENEL YAYIN MÜDÜRÜ : MUZAFFER UYGUNER
BU SAYININ SORUMLU YAZI İŞLERİ MÜDÜRÜ : İ. TANER BERKÜN

BASILDIĞI YER : Türkiye Ticaret Odaları, Sanayi Odaları ve Ticaret Borsaları Birliği Matbaası - Ankara

TELGRAF ADRESİ : STANDARD — ANKARA
TELEFON : 17 19 31 - 18 72 40/69
POSTA KUTUSU : 73, Bakanlıklar — ANKARA

İLAN TARİFESİ

Tam sahife 800 TL	1/2 sahife 450 TL	1/4 sahife 250 TL
----------------------	----------------------	----------------------

Kapak içleri ve arka kapak 1000 lira.
İlave renk başına 250 lira fark alınır.

ABONE ŞARTLARI

ADİ POSTA		UÇAK POSTASI
Yıllık	12 Lira	Abone bedeline
6 aylık	6 Lira	uçak postası
Sayısı	1 Lira	ücreti ilave edilir.

Yazılar, Derginin ve yazarın adı anılarak aktarılabilir.

İZOLE EDİCİ BONCUK

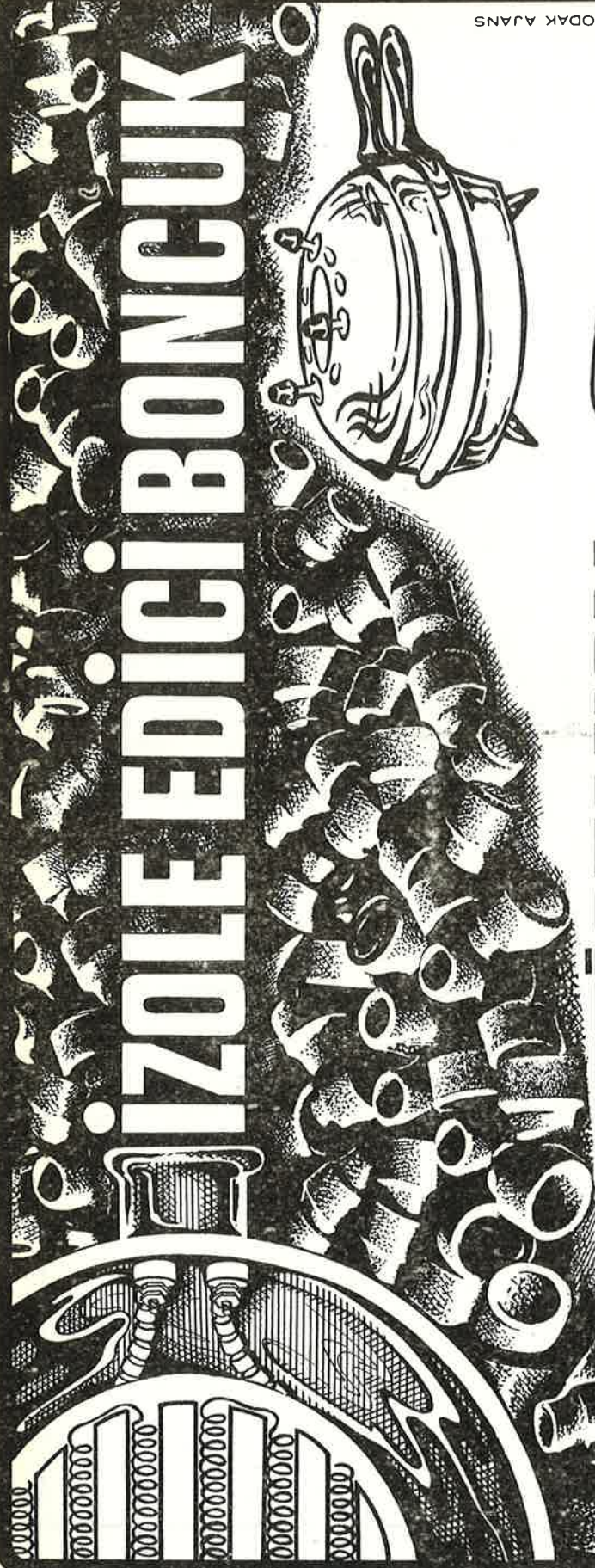

ODAK AJANS

REZİSTANSLI GİHAZLAR İÇİN

YURDUMUZDA İMÂL EDİYORUZ..

KER 220 ve DIN 40685'e göre STEATİT'ten yapılan İzole edici boncuklarımızı, bayilerimizden ve Elektrik malzemesi satan mağazalardan kolaylıkla temin edebilirsiniz. LÜTFEN KATALOG İSTEYİNİZ



KALEPORSELEN

elektroteknik sanayi a.ş.
TS50 Kapsamına giren malzemelerde



garanti belgesini
haizdir.

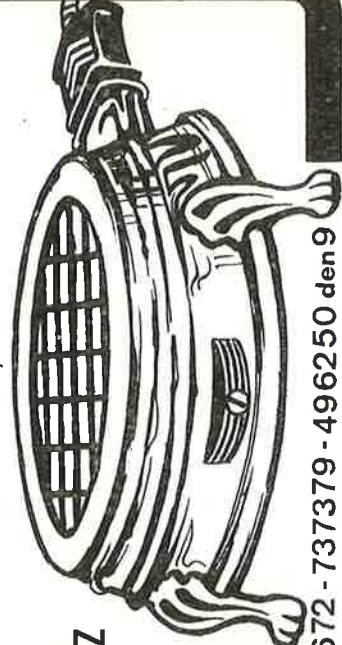
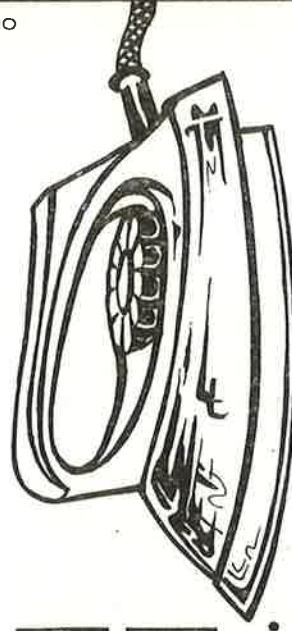

Halkalı asfaltı No:170 - Safraköy - İSTANBUL tel:737672 - 737379 - 496250 den9